

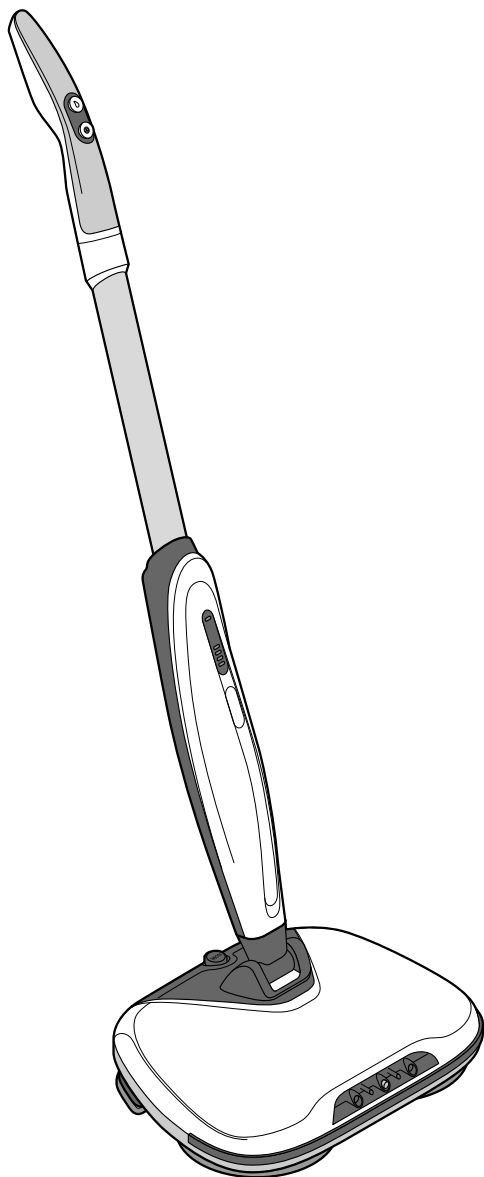

# Mop elektryczny



**pl** Instrukcja obsługi i gwarancja

Tchibo GmbH D-22290 Hamburg · 108801HB1XXI · 2020-07

## **Drodzy Klienci!**

Państwa nowy mop elektryczny wyposażono w funkcję spryskiwania oraz różne nakładki czyszczące, co pozwala na skuteczne zmywanie wszelkiego rodzaju twardych podłóg, zarówno na sucho, jak i na mokro.

Mopa wyposażono w oświetlenie LED oraz zginany o 90° przegub, co umożliwi wygodne czyszczenie nawet trudno dostępnych miejsc.

Wydajny pakiet akumulatorowy pozwala na ok. 45 minut pracy bez przeszkadzającego kabla.

Życzymy Państwu wiele radości z użytkowania tego produktu!

## **Zespół Tchibo**



[www.tchibo.pl/instrukcje](http://www.tchibo.pl/instrukcje)

---

### **Spis treści**

<b>3</b>	<b>Na temat tej instrukcji</b>	<b>15</b>	<b>Wymywanie/wymiana pakietu akumulatorowego</b>
<b>3</b>	<b>Wskazówki bezpieczeństwa</b>	<b>16</b>	<b>Problemy i sposoby ich rozwiązywania</b>
<b>8</b>	<b>Widok całego zestawu (zakres dostawy)</b>	<b>17</b>	<b>Dane techniczne</b>
<b>9</b>	<b>Przygotowanie do użytkowania</b>	<b>18</b>	<b>Usuwanie odpadów</b>
<b>12</b>	<b>Obsługa</b>	<b>20</b>	<b>Gwarancja</b>
<b>14</b>	<b>Czyszczenie</b>	<b>20</b>	<b>Serwis i naprawy</b>
		<b>20</b>	<b>Linia Obsługi Klienta</b>

---

## Na temat tej instrukcji

Produkt jest wyposażony w elementy zabezpieczające. Mimo to należy dokładnie przeczytać wskazówki bezpieczeństwa i użytkować produkt wyłącznie w sposób opisany w tej instrukcji, aby uniknąć niezamierzonych urazów ciała lub uszkodzeń sprzętu.

Zachować instrukcję do późniejszego wykorzystania.

W razie zmiany właściciela produktu należy przekazać również tę instrukcję.

Symbole w tej instrukcji:



Ten symbol ostrzega przed niebezpieczeństwem odniesienia obrażeń ciała.



Ten symbol ostrzega przed niebezpieczeństwem obrażeń ciała wskutek porażenia prądem elektrycznym.

Hasło **NIEBEZPIECZEŃSTWO** ostrzega przed możliwymi ciężkimi obrażeniami ciała i zagrożeniem życia.

Hasło **OSTRZEŻENIE** ostrzega przed obrażeniami ciała i poważnymi stratami materialnymi.

Hasło **UWAGA** ostrzega przed lekkimi obrażeniami ciała lub uszkodzeniami sprzętu.



W ten sposób oznaczono informacje uzupełniające.

---

## Wskazówki bezpieczeństwa



- Mop elektryczny przeznaczony jest do zmywania na sucho i na mokro gładkich podłóg (np. marmurowych, kamiennych, a także pokrytych płytkami podłogowymi, parkietem oraz twardym drewnem) pod warunkiem, że są one odpowiednio zabezpieczone i odporne na działanie wody.
- Produkt przeznaczony jest do usuwania niewielkiej ilości kurzu, brudu, małych ilości wody itp. w suchych pomieszczeniach. Nie nadaje się do odkurzania mocno zabrudzonych dużych powierzchni ani do pracy w trybie ciągłym.
- Produkt zaprojektowano do użytku prywatnego i nie nadaje się do zastosowań komercyjnych.

### **NIEBEZPIECZEŃSTWO dla dzieci i osób z ograniczoną zdolnością obsługi urządzeń**

- Urządzenie może być użytkowane przez dzieci od lat 8, a także przez osoby o ograniczonych zdolnościach fizycznych, sensorycznych lub umysłowych oraz nieposiadające doświadczenia lub odpowiedniej wiedzy, o ile osoby te znajdują się pod nadzorem lub zostały poinstruowane w zakresie bezpiecznego użytkowania urządzenia i zrozumiały ewentualne zagrożenia wynikające z niewłaściwego użytkowania. Dzieci nie mogą przeprowadzać bez nadzoru prac związanych z czyszczeniem i konserwacją urządzenia. Dzieci nie mogą bawić się urządzeniem.
- Materiały opakowaniowe trzymać z dala od dzieci. Istnieje m.in. niebezpieczeństwo uduszenia!

### **NIEBEZPIECZEŃSTWO porażenia prądem elektrycznym**

- Nie wolno zanurzać urządzenia ani zasilacza sieciowego w wodzie lub innych płynach, ponieważ istnieje wówczas ryzyko porażenia prądem elektrycznym. Nie wolno dotykać zasilacza mokrymi rękami.
- Należy stosować tylko zasilacz dołączony do zestawu. W przeciwnym razie może dojść do uszkodzenia odkurzacza.

- Nigdy nie wolno pozostawiać urządzenia bez nadzoru, gdy jest podłączone do sieci elektrycznej.
- Produkt należy podłączać tylko do prawidłowo zainstalowanego gniazdka elektrycznego, którego napięcie odpowiada danym technicznym zasilacza sieciowego.
- Gniazdko elektryczne musi być łatwo dostępne, aby w razie potrzeby można było szybko wyciągnąć zasilacz sieciowy. Kabel zasilający należy układać w taki sposób, aby nikt nie mógł się o niego potknąć.
- Kabel zasilający nie może być zagięty ani przygnieciony. Kabel ten należy prowadzić z dala od gorących powierzchni i ostrych krawędzi.
- Nie wolno używać odkurzacza w przypadku, gdy urządzenie, zasilacz sieciowy lub kabel zasilający wykazują widoczne uszkodzenia lub gdy urządzenie upadło na ziemię.
- Nie należy rozbierać urządzenia na części mniejsze niż to opisano w tej instrukcji obsługi. Nie wolno wprowadzać żadnych zmian w produkcie. Wszelkie naprawy urządzenia, zasilacza sieciowego lub kabla zasilającego należy zlecać zakładom specjalistycznym.

- Należy wyłączyć urządzenie,  
... w przypadku przerwania (nawet na chwilę) lub zakończenia pracy z urządzeniem,  
... przed dolaniem wody do zbiornika,  
... przed przystąpieniem do czyszczenia urządzenia,  
... przed wymianą nakładek czyszczących,  
... w przypadku wystąpienia usterek lub uszkodzeń w urządzeniu.
- Podczas użycia urządzenie nie może być połączone z siecią elektryczną poprzez zasilacz sieciowy. Należy wyciągnąć wtyczkę z gniazdka ...  
... w przypadku przerwania lub zakończenia pracy z urządzeniem,  
... przed dolaniem wody do zbiornika,  
... przed przystąpieniem do czyszczenia urządzenia,  
... przed wymianą nakładek,  
... w przypadku wystąpienia usterek lub uszkodzeń w urządzeniu,  
... w czasie burzy.  
Należy przy tym zawsze ciągnąć za zasilacz sieciowy, a nie za kabel zasilający.

### **OSTRZEŻENIE przed obrażeniami ciała**

- Podczas użycia urządzenia nie wolno dotykać nakładek czyszczących.
- Należy zachować szczególną ostrożność podczas stosowania urządzenia na schodach. Istnieje ryzyko poślizgnięcia oraz potknięcia!
- Urządzenie należy schować bezpiecznie po użyciu, aby nikt nie mógł się o nie potknąć.
- Mop elektryczny może być używany tylko w stanie całkowicie zmontowanym.
- Akumulatorów nie wolno rozbierać na części, wrzucać do ognia ani zwierać.
- W razie wycieku elektrolitu z akumulatora należy unikać kontaktu ze skórą, oczami i śluzówkami. W razie potrzeby przemyć miejsca kontaktu dużą ilością czystej wody i niezwłocznie zasięgnąć porady lekarza.
- Należy stosować wyłącznie pakiet akumulatorowy dołączony do zestawu. Jeżeli konieczna będzie jego wymiana, nowy pakiet akumulatorowy można zamówić w Serwisie Tchibo (patrz rozdział „Wymowa/wymiana pakietu akumulatorowego”).

## **UWAGA - ryzyko strat materialnych**

- Aby uniknąć uszkodzenia podłóg drewnianych, należy do ich zmywania używać wyłącznie miękkich, nie twardych nakładek czyszczących.
- Nigdy nie używać mopa elektrycznego bez nakładek czyszczących lub ze zużytą nakładką czyszczącą. W przeciwnym razie może dojść do uszkodzenia lub zarysowania czyszczonych powierzchni.
- Aby uniknąć uszkodzenia pompy wodnej,  
... zawsze naciskać przycisk spryskiwacza jedynie na krótko.  
... nigdy nie naciskać przycisku spryskiwacza, jeżeli w zbiorniku nie ma wody. Należy regularnie kontrolować poziom wody w zbiorniku.
- Nigdy nie wlewać do zbiornika więcej niż 160 ml wody! Zbiornik napełniać jedynie wodą i łagodnym środkiem czyszczącym. Nie wlewać żadnych środków żrących. Do napełniania zbiornika wody należy używać wyłącznie wody kranowej lub wody destylowanej. W przypadku szczególnie twardej (zawierającej dużo wapnia) wody zalecamy stosowanie mieszanki 50%/50%.

Nie stosować wody gazowanej. Nie wolno dodawać żadnych odkamieniających, alkoholu, substancji zapachowych ani innych cieczy lub dodatków, gdyż może wówczas dojść do uszkodzenia urządzenia lub do sytuacji, w której urządzenie stanie się niebezpieczne dla otoczenia.

- Nie wolno dopuścić do przegrzania mopa elektrycznego. Wyłączyć go po maks. 30 minutach i odczekać, aż ostygnie do temperatury pokojowej. Dopilnować, aby szczeliny wentylacyjne urządzenia nie były przykryte kurzem itp.
- Nie wolno używać urządzenia na wolnym powietrzu ani w pomieszczeniach o dużej wilgotności powietrza. Nie przechowywać urządzenia w wilgotnych pomieszczeniach, takich jak piwnice czy garaże.
- Nie należy wkładać żadnych przedmiotów w otwory urządzenia.
- Należy używać wyłącznie oryginalnych akcesoriów.

- Zestaw akumulatorów należy wyjąć z produktu, gdy akumulatory są wyczerpane lub gdy produkt nie będzie przez dłuższy czas używany. Dzięki temu można uniknąć szkód, które mogą powstać wskutek wycieku elektrolitu.
- Po użyciu zawsze należy opróżnić zbiornik. Niewielka ilość wody pozostaje również wewnątrz mopa. Aby uniknąć osadzania się kamienia, należy do końca wypryskać pozostałości wody.
- Do czyszczenia nie należy używać szorujących lub żrących środków czyszczących ani twardych szczotek itp.
- Miękkie nakładki czyszczące można prać wyłącznie ręcznie.
- Urządzenie należy chronić przed wstrząsami, upadkiem, kurzem/pyłem, wilgocią, bezpośrednim działaniem promieni słonecznych oraz skrajnymi temperaturami. Zwłaszcza akumulator należy chronić przed nadmiernym działaniem ciepła.
- Aby uniknąć uszkodzenia podłóg, nie należy używać mopa elektrycznego bez podłużnej nakładki czyszczącej.
- Nie ma możliwości wymiany wbudowanych diod LED i nie wolno samodzielnie tego robić.

# Widok całego zestawu (zakres dostawy)

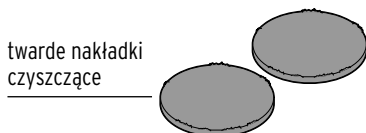
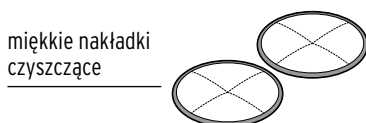
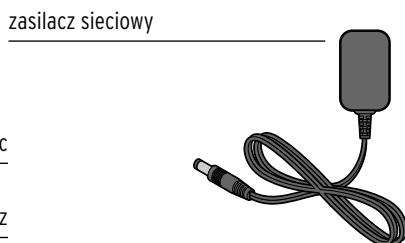
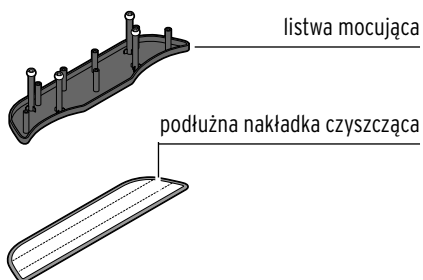
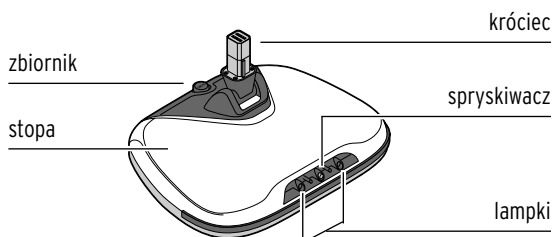
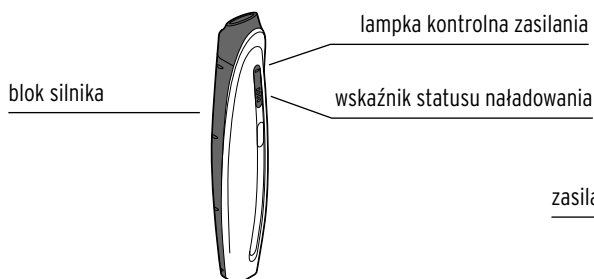
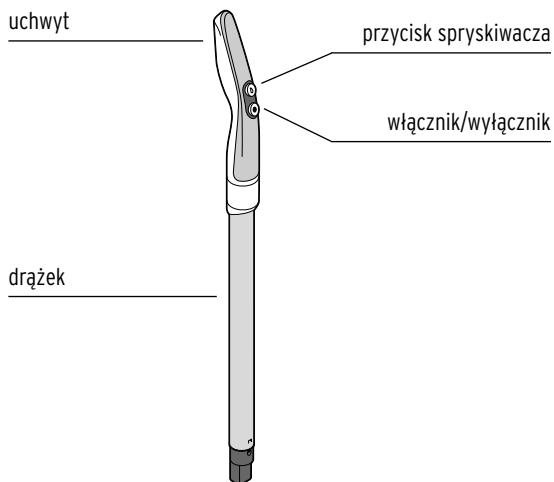

## Przygotowanie do użytkowania

▷ Usunąć wszelkie materiały opakowaniowe.

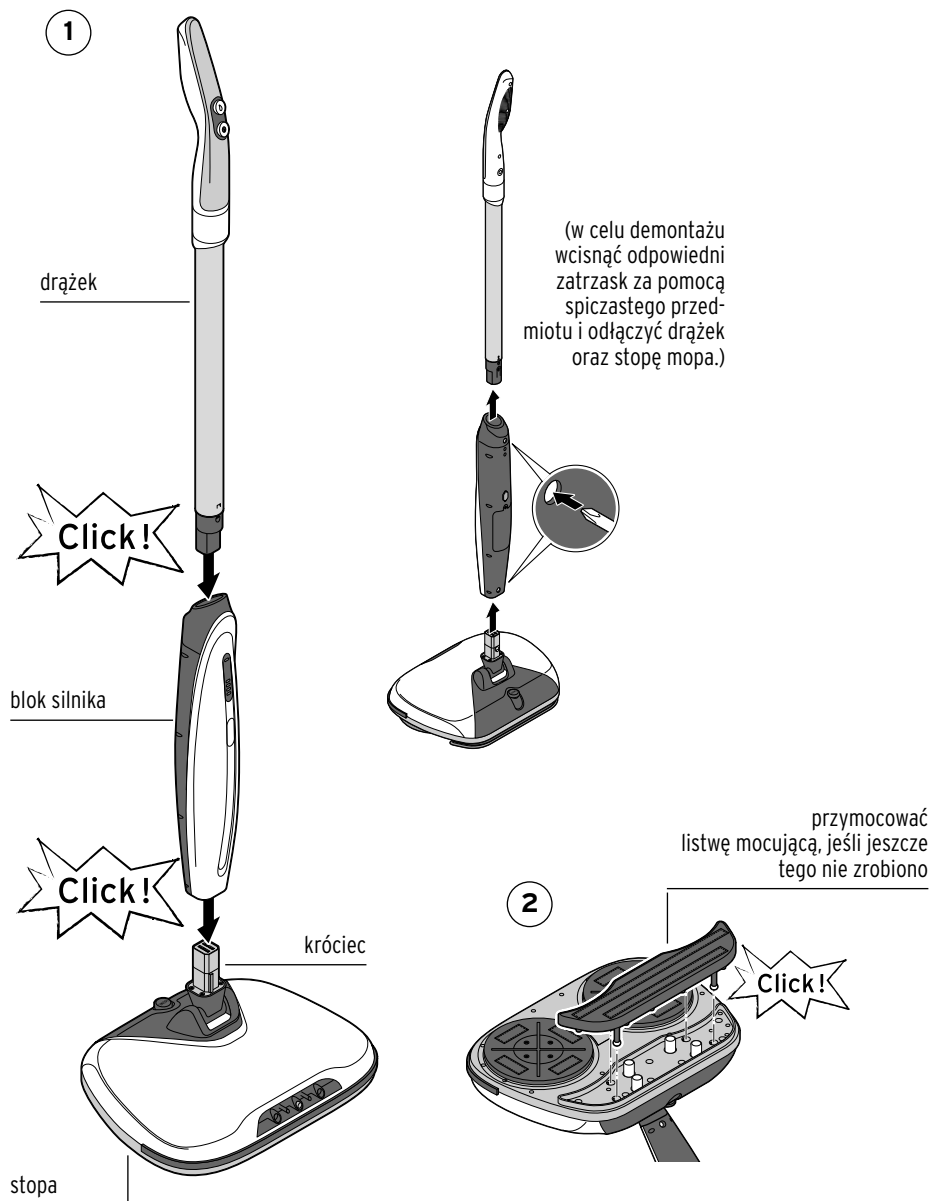

3

**UWAGA** - ryzyko szkód materialnych

- Aby uniknąć uszkodzenia podłóg, nie należy używać mopa elektrycznego bez podłużnej nakładki czyszczącej.

założyć podłużną nakładkę czyszczącą oraz obie miękkie nakładki czyszczące (miękkie nakładki czyszczące do wrażliwych podłóg)

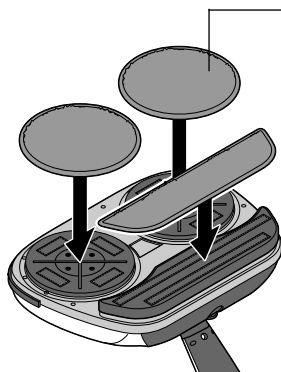

lub

założyć podłużną nakładkę czyszczącą oraz obie twarde nakładki czyszczące (twarde nakładki czyszczące do poważnych zabrudzeń na niewrażliwych podłogach)

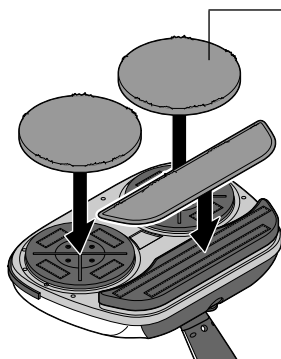

4

**UWAGA** - ryzyko szkód materialnych

- Nigdy nie wlewać do zbiornika więcej niż 160 ml wody! Do napełniania zbiornika wody należy używać wyłącznie wody kranowej lub wody destylowanej. W przypadku szczególnie twardej (zawierającej dużo wapnia) wody zalecamy stosowanie mieszanki 50%/50%.

**1 napełnienie = maks. 160 ml wody**

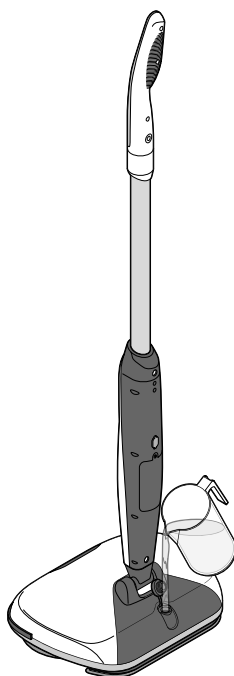

do napełniania zbiornika używać naczynia z dziobkiem

wyjąć i unieść korek zbiornika, wlać wodę  
wsunąć pasek mocujący korka w obudowę, zamknąć zbiornik korkiem

5



zjąć pokrywkę z gniazda  
podłączeniowego, włożyć wtyczkę  
do gniazda podłączeniowego,  
włożyć zasilacz sieciowy do  
gniazdka elektrycznego

Po naładowaniu:  
wyciągnąć zasilacz sieciowy  
z gniazdzka elektrycznego,  
wyjąć wtyczkę z gniazda podłączeniowego,  
zamknąć gniazdo podłączeniowe pokrywką



- W chwili dostawy akumulator nie jest w pełni naładowany. W celu uzyskania maksymalnej pojemności akumulatora należy go całkowicie naładować przed pierwszym użyciem.
- Podczas ładowania akumulatora urządzenie musi być wyłączone.
- Jeśli wszystkie lampki kontrolne wskaźnika statusu naładowania zgasły i jedynie dolna lampka kontrolna powoli miga, konieczne jest naładowanie akumulatora.
- W trakcie procesu ładowania migają lampki kontrolne wskaźnika statusu naładowania. Im więcej lampek kontrolnych świeci, tym bardziej zaawansowany jest proces ładowania. Gdy wszystkie lampki kontrolne wskaźnika statusu naładowania świecą w sposób ciągły, pakiet akumulatorowy jest w pełni naładowany.
- Maksymalny czas ładowania wynosi ok. 3,5 godziny. Czas pracy urządzenia przy całkowicie naładowanym pakiecie akumulatorowym wynosi około 40 minut.
- Podczas ładowania urządzenie nagrzewa się. Jest to zjawisko normalne i nie oznacza żadnej usterki.
- Jeżeli pakiet akumulatorowy jest wyczerpany i doszło do automatycznego wyłączenia mopa elektrycznego, wówczas przed przystąpieniem do ładowania należy odczekać ok. 30 minut, aby wydłużyć żywotność pakietu akumulatorowego.
- Nawet w przypadku nieużywania należy regularnie ładować akumulator mopa elektrycznego (raz na ok. 3 miesiące), aby zachować jego pełną pojemność.

## Obsługa

### **UWAGA** - ryzyko szkód materialnych

- Nigdy nie wlewać do zbiornika więcej niż 160 ml wody!
- Aby uniknąć uszkodzenia pompy wodnej,  
... zawsze naciskać przycisk spryskiwacza jedynie na krótko.  
... nigdy nie naciskać przycisku spryskiwacza, jeżeli w zbiorniku nie ma wody. Należy regularnie kontrolować poziom wody w zbiorniku.
- Nigdy nie używać mopa elektrycznego bez nakładek czyszczących lub ze zużytą nakładką czyszczącą. W przeciwnym razie może dojść do uszkodzenia lub zarysowania czyszczonych powierzchni.

- ▷ Upewnić się, że ...  
... zbiornik urządzenia jest w wystarczającym stopniu wypełniony wodą.  
... pakiet akumulatorowy jest naładowany.  
... pod stopą urządzenia zamocowane są nakładki czyszczące.
- ▷ Przed użyciem mopa elektrycznego należy odkurzyć podłogi, aby usunąć włosy i większe zanieczyszczenia.

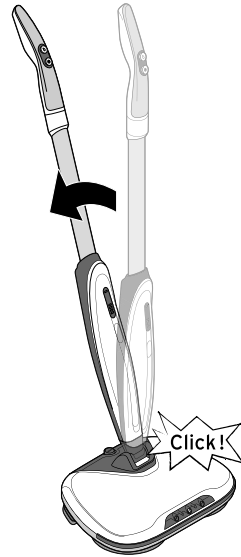

1. Postawić swoją stopę na stopie urządzenia i przyciągnąć drążek do siebie, ustawiając go w pozycji ukośnej.

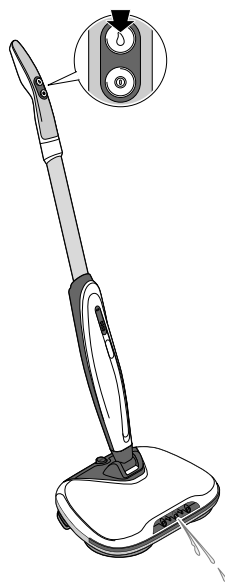
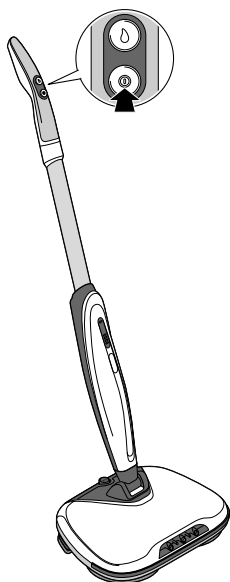

2. Nacisnąć włącznik/wyłącznik:  
 1 raz, aby włączyć umiarkowaną lub  
 2 razy, aby włączyć wysoką prę-  
 dkość obrotową nakładek  
 czyszczących.  
 3 razy w celu wyłączenia urzą-  
 dzenia.

Gdy urządzenie jest włączone,  
 lampki po bokach spryskiwacza  
 świecą.



Podłogę można zmywać  
 zarówno na sucho, jak  
 i na mokro.

- ▷ Nacisnąć krótko przycisk spryski-  
 wacza jeden lub kilka razy, aby  
 zwilżyć mytą podłogę.
- 3. Prowadzić stopę urządzenia powol-  
 nymi, równomiernymi ruchami  
 po podłodze. Przy założonych  
 twardych nakładkach czyszczących  
 nie należy pozostawiać włączonego  
 urządzenia zbyt długo w jednym  
 miejscu.
- ▷ Aby przywrócić drążek mopa do  
 pozycji pionowej, postawić swoją  
 stopę na stopie urządzenia i prze-  
 chylić drążek do przodu.

## Czyszczenie



**NIEBEZPIECZEŃSTWO** - zagrożenie życia wskutek porażenia prądem elektrycznym

- Nie wolno zanurzać urządzenia ani zasilacza sieciowego w wodzie lub innych płynach, ponieważ istnieje wówczas ryzyko porażenia prądem elektrycznym. Nie wolno dotykać zasilacza mokrymi rękami.
- Przed przystąpieniem do czyszczenia urządzenia należy je wyłączyć i wyciągnąć zasilacz sieciowy z gniazdka elektrycznego.

**UWAGA** - ryzyko szkód materialnych

- Do czyszczenia nie należy używać silnych chemikaliów ani agresywnych lub szorujących środków czyszczących.
- Do zbiornika na wodę nie należy wlewać żadnych odkamieniaczy, alkoholu, substancji zapachowych ani innych cieczy z wyjątkiem tych podanych w niniejszej instrukcji.

1. Opróżnić zbiornik na wodę, aby uniknąć tworzenia się osadu wapiennego (kamienia).

2. Przeplukać zbiornik świeżą wodą z kranu, a następnie całkowicie opróżnić.
  - ▷ Powierzchnie urządzenia oraz akcesoria wytrzeć miękką, zwilżoną ściereczką, a następnie osuszyć suchą szmatką.
  - ▷ Miękkie nakładki czyszczące można prać wyłącznie ręcznie.
  - ▷ Usunąć kłaczki oraz włosy z twardej nakładki czyszczącej. Przeplukać te nakładki pod bieżącą wodą.
  - ▷ Przed ponownym użyciem odczekać, aż nakładki czyszczące całkowicie wyschną.

## Wymywanie/wymiana pakietu akumulatorowego



**NIEBEZPIECZEŃSTWO** - zagrożenie życia wskutek porażenia prądem elektrycznym

- Przed odłączeniem i wyjęciem pakietu akumulatorowego należy wyciągnąć zasilacz sieciowy z gniazdka elektrycznego. Należy przy tym zawsze ciągnąć za zasilacz sieciowy, a nie za kabel zasilający.

1. Wyłączyć urządzenie i wyciągnąć zasilacz sieciowy z gniazdka elektrycznego.
2. Odkręcić śrubkę w pokrywce komory akumulatora i zdjąć tę pokrywę.

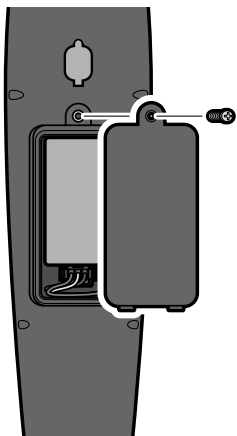

3. Ostrożnie wyjąć pakiet akumulatorowy z komory akumulatora.

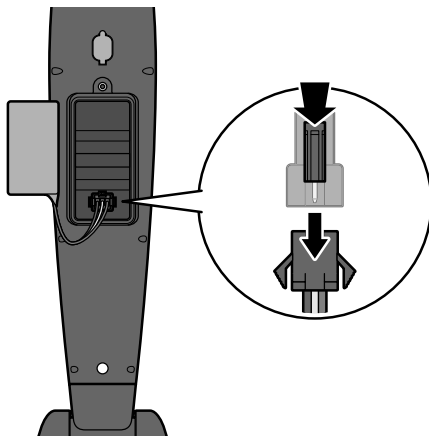

4. Docisnąć zatrzask u góry przy gnieździe pakietu akumulatorowego i wyciągnąć wtyczkę.
5. Włożyć wtyczkę nowego pakietu akumulatorowego do gniazda w komorze akumulatora. Aby dowiedzieć się, gdzie można nabyć nowy pakiet akumulatorowy, należy skontaktować się z Linią Obsługi Klienta (patrz rozdział „Gwarancja”).
6. Włożyć nowy pakiet akumulatorowy w przeznaczone na niego mocowanie w komorze akumulatora.
7. Założyć prawidłowo pokrywę komory akumulatora.
8. Zabezpieczyć ją przez wkręcenie śrubki siłą ręki.

## Problemy i sposoby ich rozwiązywania

---

- |   |   |
|---|---|
| • Urządzenie nie działa.  | ▷ Włączyć urządzenie.<br>▷ Naładować pakiet akumulatorowy.  |
| • Czas działania po pełnym naładowaniu pakietu akumulatorowego coraz bardziej się skraca. | Konieczna jest wymiana pakietu akumulatorowego. Aby dowiedzieć się, gdzie można nabyć nowy pakiet akumulatorowy, należy skontaktować się z Linią Obsługi Klienta (patrz rozdział „Gwarancja”).  |
| • Miga jeszcze tylko dolna (najniższa) lampka kontrolna wskaźnika statusu naładowania.    | ▷ Naładować pakiet akumulatorowy.   |
| • Lampki kontrolne wskaźnika statusu naładowania migają podczas pracy urządzenia.         | Urządzenie jest przeciążone.<br>▷ Należy je wyłączyć i sprawdzić, czy jakiś przedmiot itp. nie blokuje krążków obrotowych pod nakładkami czyszczącymi. Usunąć ten przedmiot i ponownie włączyć urządzenie.<br>Pakiet akumulatorowy jest przegrzany.<br>▷ Wyłączyć urządzenie i pozwolić mu ostygnąć przez 30 minut, zanim zostanie ponownie włączone. |
-

## Dane techniczne

Model:	607 170
Zasilacz sieciowy:	wejście: 100-240 V ~ 50-60 Hz wyjście: 17,5 V $\text{---}$ 0,65 A $\oplus \ominus$
Akumulatory:	pakiet akumulatorów litowo-jonowych, 2000 mAh
Czas ładowania:	ok. 3,5 godzin
Czas działania:	ok. 45 minut
Klasa ochrony:	II $\square$
Moc:	niska prędkość: 30 W wysoka prędkość: 45 W
Pojemność zbiornika:	160 ml
Temperatura otoczenia:	od +10°C do +40°C
Made exclusively for:	Tchibo GmbH, Überseering 18, 22297 Hamburg, Germany <a href="http://www.tchibo.pl">www.tchibo.pl</a>

W ramach doskonalenia produktu zastrzegamy sobie prawo do wprowadzania zmian w jego konstrukcji i wyglądzie.



## Usuwanie odpadów

Urządzenie, jego opakowanie oraz dostarczony akumulator zawierają wartościowe materiały, które powinny zostać przekazane do ponownego wykorzystania. Ponowne przetwarzanie odpadów powoduje zmniejszenie ich ilości i przyczynia się do ochrony środowiska naturalnego.

**Opakowanie** należy usunąć zgodnie z zasadami segregacji odpadów. Należy wykorzystać miejscowe możliwości segregacji papieru, tektury oraz opakowań lekkich.



**Urządzenia**, które zostały oznaczone tym symbolem, nie mogą być usuwane do zwykłych pojemników na odpady domowe!

Użytkownik jest ustawowo zobowiązany do usuwania zużytego sprzętu oddzielnie od odpadów domowych. Informacji na temat punktów zbiórki bezpłatnie przyjmujących zużyty sprzęt udzieli Państwu administracja samorządowa.



**Baterii ani akumulatorów** nie wolno usuwać jako zwykłych odpadów domowych!

Użytkownik jest ustawowo zobligowany do tego, aby przekazywać zużyte baterie i akumulatory do gminnych bądź miejskich punktów zbiórki lub usuwać je do specjalnych pojemników, udostępnionych w sklepach handlujących bateriami.

Pakiet akumulatorowy należy wymontować zgodnie z opisem w rozdziale „Wymywanie/wymiana pakietu akumulatorowego” i usunąć oddzielnie od urządzenia.



## Gwarancja

Tchibo GmbH udziela **3-letniej gwarancji** od daty zakupu.

Tchibo GmbH, Überseering 18,  
22297 Hamburg, Germany

**W okresie gwarancji** wszelkie wady materiałowe lub produkcyjne usuwane są bezpłatnie. Warunkiem skorzystania z gwarancji jest przedłożenie dowodu zakupu produktu w Tchibo lub u autoryzowanego partnera handlowego Tchibo. Gwarancja obowiązuje we wszystkich krajach UE, a także na terenie Szwajcarii i Turcji. **Gwarancją nie są objęte** szkody powstałe wskutek nieprawidłowej obsługi produktu lub jego nieprawidłowego odkamieniania, a także części ulegające zużyciu i materiały eksploatacyjne. Można je zamówić poprzez naszą Linie Obsługi Klienta. Naprawy sprzętu niepodlegające gwarancji (tzw. naprawy pozagwarancyjne) mogą zostać odpłatnie wykonane w naszym Centrum Serwisu, o ile jest to jeszcze możliwe. Niniejsza gwarancja nie ogranicza **praw wynikających z ustawowej rękojmi**.

## Serwis i naprawy

Jeżeli wbrew oczekiwaniom ujawni się jakakolwiek wada produktu, należy w pierwszej kolejności skontaktować się z naszą Linie Obsługi Klienta. Nasi pracownicy chętnie pomogą i omówią z Państwem dalszy sposób postępowania.

**Jeżeli konieczne będzie przesłanie produktu**, należy podać następujące informacje:

- **dane adresowe**,
- **numer telefonu** (dostępny w ciągu dnia) i/lub **adres e-mail**,
- **data zakupu** oraz
- możliwie **jak najdokładniejszy opis usterki**.

Do produktu należy dołączyć **kopie dowodu zakupu**. Produkt należy starannie zapakować, tak aby był właściwie zabezpieczony podczas transportu. Zgodnie z ustaleniami z naszą Obsługą Klienta produkt zostanie od Państwa odebrany. Tylko w ten sposób można zagwarantować szybką naprawę i odesłanie produktu. Można też osobiście oddać produkt w najbliższym sklepie Tchibo.

**Jeżeli okaże się, że usterka nie jest objęta gwarancją**, należy poinformować nas, czy:

- życzą sobie Państwo przygotowanie kosztorysu, jeśli koszty przekraczają kwotę 65 zł, czy
- produkt ma zostać (odpłatnie) odesłany do Państwa w stanie nienaprawionym, czy też
- produkt ma zostać zutylizowany (bezpłatnie).

Aby uzyskać dodatkowe **informacje o produkcie, zamówić akcesoria lub zapytać o nasz serwis gwarancyjny i pozagwarancyjny** prosimy o kontakt telefoniczny z naszą Linie Obsługi Klienta. W przypadku pytań dotyczących produktu prosimy o podanie numeru artykułu.

## Linia Obsługi Klienta



**801 080 016**

(z telefonów stacjonarnych opłata jak za połączenia lokalne, z telefonów komórkowych wg taryfy danego operatora)

od poniedziałku do piątku  
w godz. 8.00 - 20.00  
w sobotę w godz. 8.00 - 16.00  
e-mail: [service@tchibo.pl](mailto:service@tchibo.pl)

**Numer artykułu: 607 170**