

Ariete

De'Longhi Appliances Srl.
Divisione Commerciale Ariete
Via San Quirico, 300
50013 Campi Bisenzio, FI - Italy
E-mail: info@ariete.net
Internet: www.ariete.net

Mop parowy

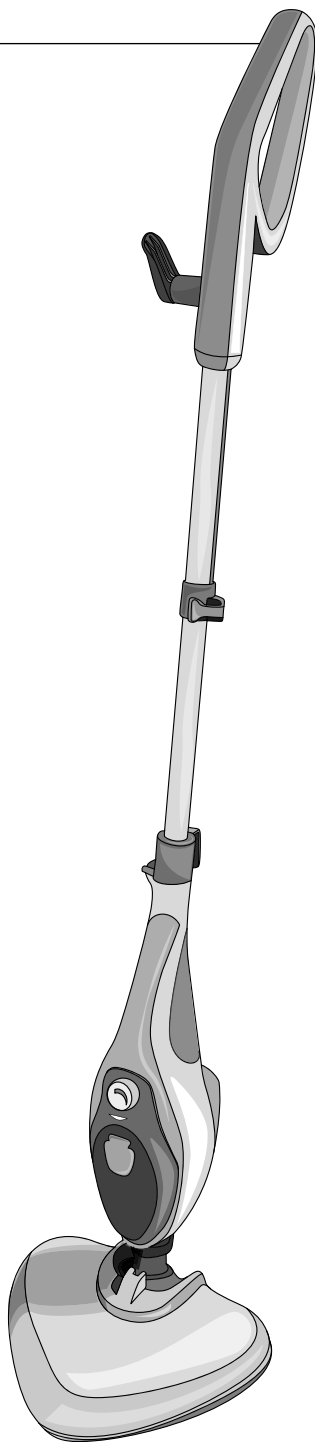

Drodzy Klienci!

Państwa nowy mop parowy umożliwia skuteczne i higieniczne czyszczenie podłóg, dywanów, okien, tapicerki oraz tekstyliów za pomocą pary wodnej. A wszystko to w sposób przyjazny dla środowiska naturalnego - bez środków czyszczących i innej chemii.

Praktyczny zbiornik na wodę wystarcza na 15-18 minut wytwarzania pary i może być w każdej chwili uzupełniony.

Do produktu dołączyliśmy dużą liczbę praktycznych akcesoriów, pozwalających na optymalne wykorzystywanie mopa parowego do wszelkich możliwych celów.

Życzymy wiele radości i satysfakcji z użytkowania nowego mopa parowego.

Spis treści

3 Na temat tej instrukcji	17 Czyszczenie i konserwacja mopa parowego
3 Wskazówki bezpieczeństwa	17 Czyszczenie i konserwacja po użyciu
8 Widok całego zestawu (zakres dostawy)	17 Odkamienianie
9 Przygotowanie do użytkowania	19 Problemy i sposoby ich rozwiązywania
11 Obsługa	20 Dane techniczne
12 Po użyciu	20 Usuwanie odpadów
13 Używanie akcesoriów	
13 Czyszczenie dywanów	
13 Używanie drobnych akcesoriów	
15 Czyszczenie tekstyliów	
15 Czyszczenie szkła i powierzchni lustrzanych	

Na temat tej instrukcji

Produkt jest wyposażony w elementy zabezpieczające. Mimo to należy dokładnie przeczytać wskazówki bezpieczeństwa i użytkować produkt wyłącznie w sposób opisany w tej instrukcji, aby uniknąć niezamierzonych urazów ciała lub uszkodzeń sprzętu.

Zachować instrukcję do późniejszego wykorzystania.

W razie zmiany właściciela produktu należy przekazać również tę instrukcję.

Symbole w tej instrukcji:



Ten symbol ostrzega przed niebezpieczeństwem odniesienia obrażeń ciała.



Ten symbol ostrzega przed niebezpieczeństwem odniesienia obrażeń ciała wskutek porażenia prądem elektrycznym.



Ten symbol ostrzega przed niebezpieczeństwem obrażeń ciała wskutek kontaktu z gorącymi powierzchniami.



Ten symbol ostrzega przed uszkodzaniem materiałnymi.



Ten symbol ostrzega przed niebezpieczeństwem oparzeń.

Hasło **NIEBEZPIECZEŃSTWO**

ostrzega przed możliwymi ciężkimi obrażeniami ciała i zagrożeniem życia.

Hasło **OSTRZEŻENIE** ostrzega przed obrażeniami ciała i poważnymi stratami materiałnymi.

Hasło **UWAGA** ostrzega przed drobnymi urazami ciała lub uszkodzeniami sprzętu.



W ten sposób oznaczono informacje uzupełniające.

Wskazówki bezpieczeństwa



Przeznaczenie

• Mop parowy przeznaczony jest do czyszczenia parowego gładkich podłóg (np. marmurowych, kamiennych, a także pokrytych płytkami podłogowymi (okładzinowymi), parkietem lub twardym drewnem). Warunkiem jest, że podłogi te są odpowiednio zabezpieczone i odporne na działanie wody.

- Przy użyciu wymienionych w tej instrukcji akcesoriów mop parowy nadaje się również do czyszczenia dywanów, tapicerki, tekstyliów oraz okien.
- Urządzenie wykorzystuje aktywną moc pary wodnej i nie wymaga stosowania środków czyszczących.
- Produkt zaprojektowano do użytku prywatnego i nie nadaje się do zastosowań komercyjnych.

OSTRZEŻENIE przed użyciem niezgodnym z przeznaczeniem

- Nie stosować na:
 - powierzchniach zabezpieczonych woskiem. Działanie pary wodnej spowodowałoby usunięcie wosku.
 - niezabezpieczonych (pochłaniających lub przepuszczających wodę) podłogach.
 - wrażliwych materiałów syntetycznych lub skóry.
- Na podłogach drewnianych nie należy pozostawiać włączonego urządzenia przez dłuższy czas w jednym miejscu, ponieważ w przypadku dłuższego oddziaływania pary/wody drewno może ulec spęcznieniu.
- Działanie urządzenia najlepiej najpierw wypróbować w ukrytym/niewidocznym miejscu podłoża. W razie potrzeby skonsultować się z producentem podłoża lub odpowiednio wykwalifikowanym fachowcem.

NIEBEZPIECZEŃSTWO dla dzieci i osób z ograniczoną zdolnością obsługi urządzeń

- Urządzenie nie może być używane przez dzieci. Dzieci nie mogą bawić się urządzeniem.
- Urządzenie może być użytkowane przez osoby o ograniczonych zdolnościach fizycznych, sensorycznych lub umysłowych oraz nieposiadające

doświadczenia lub odpowiedniej wiedzy, o ile osoby te znajdują się pod nadzorem lub zostały poinstruowane w zakresie bezpiecznego użytkowania urządzenia i rozumieją zagrożenia związane z jego niewłaściwym użyciem.

- Trzymać dzieci z dala od urządzenia w czasie jego użytkowania oraz w czasie stygnięcia urządzenia po użyciu.
- Materiały opakowaniowe trzymać z dala od dzieci. Istnieje m.in. niebezpieczeństwo uduszenia!
- Gdy po zakończeniu okresu użytkowania urządzenie jest usuwane, odciąć kabel zasilający, aby uniemożliwić jego dalsze używanie. W razie potrzeby usunąć wszystkie części, które mogą stanowić zagrożenie, zwłaszcza dla dzieci.

NIEBEZPIECZEŃSTWO porażenia prądem elektrycznym

- Nie wolno kierować strumienia pary na urządzenia elektryczne (np. tylną część lodówki, wewnętrzne powierzchnie pieców/piekarników, włączniki/wyłączniki, gniazdka elektryczne, lampy itp.).
- Zbiornik urządzenia napełniany jest wodą. Nigdy nie wolno jednak zanurzać samego urządzenia ani wtyczki w wodzie, ponieważ grozi to porażeniem prądem elektrycznym.

- Nie należy dotykać produktu wilgotnymi rękami. Nie używać go na wolnym powietrzu.
- Nigdy nie wolno pozostawiać urządzenia bez nadzoru, gdy jest podłączone do sieci elektrycznej.
- Wyciągnąć wtyczkę z gniazdka, ...
... w przypadku przerwania (nawet na chwilę) lub zakończenia pracy z urządzeniem,
... przed dolaniem wody do zbiornika,
... przed przystąpieniem do czyszczenia urządzenia,
... przed wymianą nasadek,
... w przypadku wystąpienia usterek lub uszkodzeń w urządzeniu,
... w czasie burzy.
Należy przy tym zawsze ciągnąć za wtyczkę, nigdy za kabel zasilający.
- Gniazdko elektryczne musi być łatwo dostępne, aby w razie potrzeby można było szybko wyciągnąć wtyczkę.
- Kabel zasilający nie może być zagięty ani przygnieciony. Kabel ten należy prowadzić z dala od gorących powierzchni i ostrych krawędzi.
- Nigdy nie wolno przenosić ani ciągnąć urządzenia za kabel zasilający.
- Urządzenie należy podłączać tylko do prawidłowo zainstalowanego gniazdka elektrycznego z zestykami ochronnymi, którego napięcie jest zgodne z „Danymi technicznymi” urządzenia.
- Jeżeli konieczne będzie użycie przedłużacza, musi on być zgodny z „Danymi technicznymi” produktu. Przy zakupie przedłużacza należy zasięgnąć porady sprzedawcy.
- Na tym samym obwodzie nie używać jednocześnie drugiego urządzenia o dużym poborze mocy (np. żelazka, grzejnika elektrycznego), ponieważ może to doprowadzić do przeciążenia tego obwodu elektrycznego. Nie wolno używać gniazd wielokrotnych.
- Nie należy uruchamiać urządzenia, jeśli urządzenie lub kabel zasilający wykazują widoczne uszkodzenia, urządzenie upadło lub woda wycieka z urządzenia.
- Nie wolno rozbierać urządzenia na części. Nie wolno również samodzielnie wymieniać kabla zasilającego. Nieprawidłowo wykonane naprawy mogą stwarzać poważne zagrożenie dla użytkownika. Wszelkie naprawy urządzenia lub kabla zasilającego powinny być przeprowadzane w zakładzie specjalistycznym lub w Centrum Serwisu.
- Należy stosować wyłącznie dołączone do zestawu akcesoria. W przypadku stosowania niezalecanych/niedołączonych w komplecie akcesoriów istnieje ryzyko pożaru, porażenia prądem elektrycznym, a także ryzyko doznania obrażeń z innych przyczyn.



OSTRZEŻENIE przed oparzeniami ciała i pożarem
UWAGA: Niebezpieczeństwo poparzenia!

- Nigdy nie kierować strumienia pary na inne osoby, zwierzęta lub rośliny, a także na wrażliwe przedmioty.
- Urządzenie włączać tylko wtedy, gdy znajduje się ono w prawidłowej pozycji roboczej.
- Gdy urządzenie nie jest używane (nawet w przypadku krótkotrwałej przerwy w pracy), należy wyciągnąć wtyczkę z gniazdka elektrycznego. Gdy urządzenie jest jeszcze gorące, należy stawiać je na odpornej na wysokie temperatury powierzchni.
- Podczas użycia oraz przynajmniej przez 5 minut po użyciu nie wolno pod żadnym pozorem dotykać gorących powierzchni urządzenia. Nigdy nie wkładać rąk do gorącej wody ani do strumienia gorącej pary.
- Wyciągnąć wtyczkę z gniazdka elektrycznego i odczekać przynajmniej 5 minut do ostygnięcia urządzenia, ...
... przed zdjęciem nakładki czyszczącej,
... przed założeniem, zdjęciem lub wymianą akcesoriów,
... przed czyszczeniem urządzenia,
... przed pozostawieniem urządzenia bez nadzoru.
- Urządzenie odstawiać do miejsca przechowywania dopiero wówczas, gdy ca-

kowicie ostygło. Przed odstawieniem konieczne opróżnić zbiornik wody.

- Urządzenie należy trzymać z dala od firań lub też innych łatwopalnych materiałów.
- Przed użyciem należy zawsze rozwijać cały kabel zasilający, ponieważ w innym razie może dojść do jego przegrzania w przypadku dłuższego użycia urządzenia.
- Podczas użycia nie należy prowadzić urządzenia po jego własnym kablu zasilającym ani też po kablach elektrycznych innych urządzeń.
- Urządzenia nie należy stosować w ...
... pomieszczeniach zagrożonych wybuchem, w których znajdują się np. opary farb olejnych lub rozpuszczalników,
... pomieszczeniach zamkniętych, jeśli mogą się tam znajdować środki impregnacyjne, łatwo zapalne pyły lub też inne szkodliwe bądź wybuchowe opary.

OSTRZEŻENIE przed obrażeniami ciała

- Należy zachować szczególną ostrożność podczas stosowania urządzenia na schodach. Istnieje ryzyko poślizgnięcia oraz potknięcia!
- Szczególną ostrożność należy także zachować w przypadku używania drabiny itp.
- Urządzenie schować bezpośrednio po użyciu, aby nikt nie mógł się o nie potknąć.

UWAGA - ryzyko strat materialnych

- Do napełniania zbiornika wody należy używać wyłącznie wody kranowej lub wody destylowanej. W przypadku szczególnie twardej (zawierającej dużo wapnia) wody zalecamy stosowanie mieszanki 50% / 50%. Nie stosować wody gazowanej. Nie wolno dodawać żadnych środków czyszczących, odkamieniaczy, alkoholu, substancji zapachowych ani innych cieczy lub dodatków, gdyż może wówczas dojść do uszkodzenia urządzenia lub do sytuacji, w której urządzenie stanie się niebezpieczne dla otoczenia.
- Nigdy nie używać urządzenia bez wody, gdyż może to spowodować spalenie pompy. Należy regularnie kontrolować poziom wody w zbiorniku.
- Należy używać wyłącznie akcesoriów dołączonych w komplecie, względnie akcesoriów oryginalnych.
- W przypadku czyszczenia materiałów tekstylnych, dywanów, podłóg z terakoty, podłóg drewnianych itp. należy zawsze najpierw sprawdzić w niewidocznym miejscu, czy dany materiał jest odporny na wysokie temperatury i czy nadaje się do czyszczenia parą. W razie potrzeby należy również skonsultować się z producentem przedmiotu, który ma być wyczyszczony.
- Nigdy nie używać głowicy parowej bez nakładki czyszczącej lub ze zużytą nakładką czyszcząca. W przeciwnym razie może dojść do uszkodzenia lub zarysowania czyszczonych powierzchni.
- Na powierzchniach szklanych nigdy nie używać głowicy parowej. Zamiast tego zawsze używać dołączonej w komplecie wycieraczki.
- Ostrożnie w przypadku zimnych szyb okiennych! Z powodu szoku temperaturowego może dojść do pęknięcia/rozbicia szyby. Zwłaszcza w zimnych porach roku najpierw nagrzać szybę przeznaczoną do czyszczenia, kierując na nią ostrożnie parę z odpowiedniej odległości (ok. 40 cm).
- Nie wolno używać urządzenia na wolnym powietrzu ani w pomieszczeniach o dużej wilgotności powietrza. Nie przechowywać urządzenia w wilgotnych pomieszczeniach, takich jak piwnice czy garaże. Urządzenie należy chronić przed wstrząsami, upadkiem, kurzem/pyłem, wilgocią, bezpośrednim działaniem promieni słonecznych oraz skrajnymi temperaturami.
- Nie należy wkładać żadnych przedmiotów w otwory urządzenia.
- Do czyszczenia nie należy używać szorujących lub żrących środków czyszczących ani twardych szczotek itp.

Widok całego zestawu (zakres dostawy)

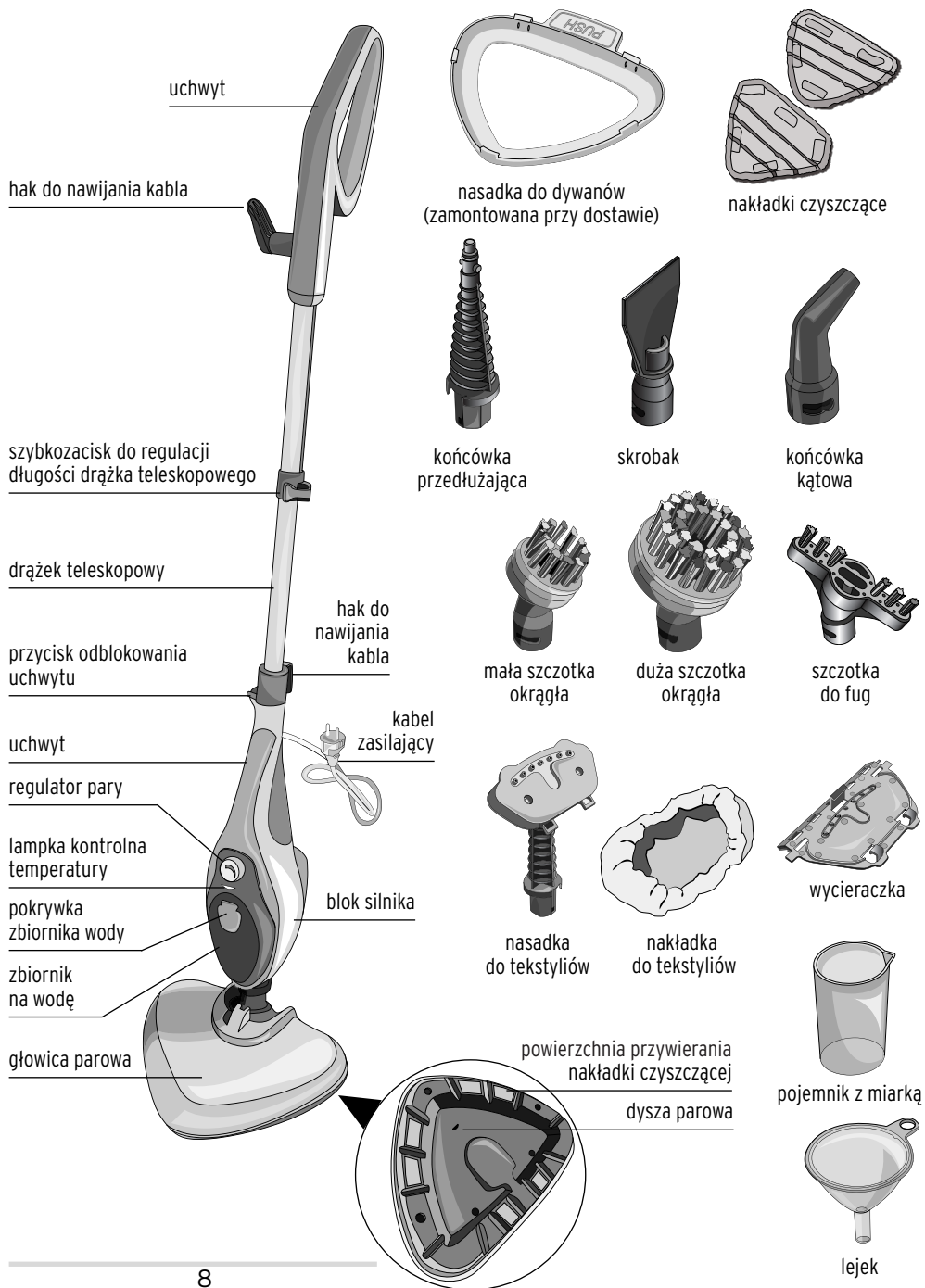

Przygotowanie do użytkowania

▷ Usunąć wszystkie materiały opakowaniowe.

1

blok silnika

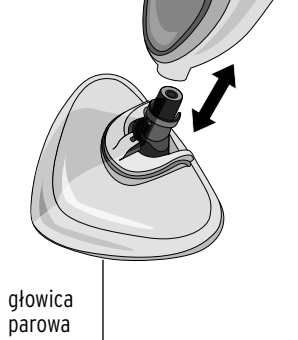

głowica parowa

2

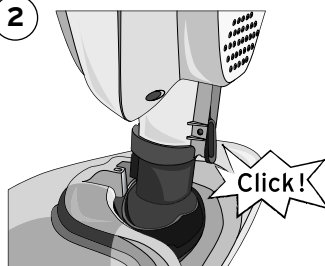

(W celu zdjęcia głowicy parowej nacisnąć dźwignię u dołu.)

3

Odblokować szybkozacisk
Wyciągnąć drążek teleskopowy
Zablokować szybkozacisk

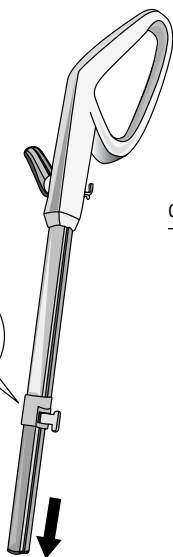
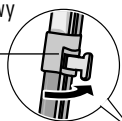

4

drążek teleskopowy



blok silnika

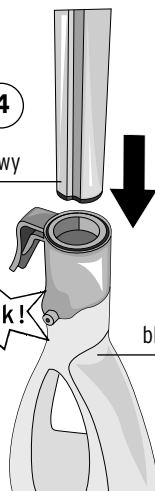

(Aby zdjąć drążek teleskopowy, wcisnąć przycisk.)



UWAGA - ryzyko szkód materialnych

- Nigdy nie wlewać do zbiornika więcej niż 350 ml wody! Do napełniania zbiornika wody należy używać wyłącznie wody kranowej lub wody destylowanej. W przypadku szczególnie twardej (zawierającej dużo wapnia) wody zalecamy stosowanie mieszanki 50% / 50%.

5

1 napełnienie = 350 ml wody = 1 1/2 pojemnika z miarką

Otworzyć pokrywę zbiornika
Wlać wodę
Zamknąć pokrywę zbiornika

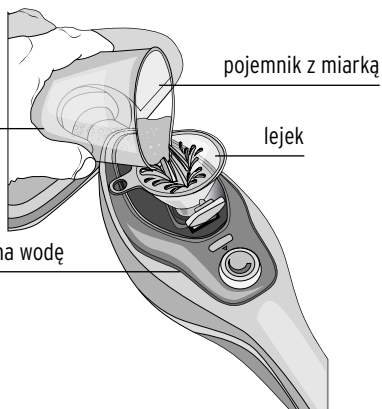

6a

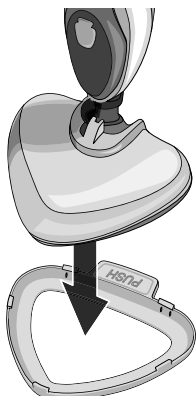

W razie potrzeby zdjąć
nasadkę do dywanów
(patrz „Używanie akcesoriów”)...

6b



7

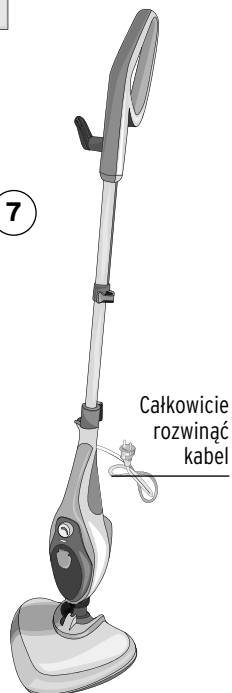

Obsługa



UWAGA - ryzyko szkód materialnych

- Nigdy nie wlewać do zbiornika więcej niż 350 ml wody!
- Nigdy nie używać urządzenia bez wody, gdyż może to spowodować spalenie pompy. Regularnie kontrolować poziom wody w zbiorniku.
- Nigdy nie używać głowicy parowej bez nakładki czyszczącej lub ze zużytą nakładką czyszcząca. W przeciwnym razie może dojść do uszkodzenia lub zarysowania czyszczonych powierzchni.
- Urządzenie należy włączać tylko wtedy, gdy znajduje się ono w prawidłowej pozycji roboczej.
- W przypadku wrażliwych powierzchni należy zawsze najpierw sprawdzić w niewidocznym miejscu, czy dany materiał jest odporny na wysokie temperatury i czy nadaje się do czyszczenia parą.



Gdy włączony mop parowy przez dłuższy czas stoi w jednym miejscu, może się tam utworzyć biały, wapienny kontur. Można go w prosty sposób usunąć przy pomocy niewielkiej ilości octu.

- ▷ Należy upewnić się, że ...
- ... zbiornik urządzenia jest w wystarczającym stopniu wypełniony wodą.
 - ... kabel zasilający jest całkowicie rozwinięty.
 - ... nakładka czyszcząca jest zamocowana pod głowicą parową.
- ▷ Przed użyciem mopa parowego należy odkurzyć podłogi, aby usunąć większe zanieczyszczenia.
1. Włożyć wtyczkę do gniazdka elektrycznego z zestykiem ochronnym.

Przy pierwszym użyciu lub po dłuższej przerwie w pracy należy zawsze kierować pierwszy wyrzut pary do przygotowanego wcześniej wiadra itp., ponieważ może wówczas wypływać nadmiarowa woda.

2.

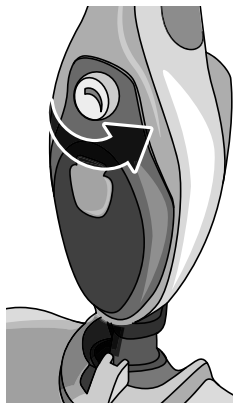

Przekręcić regulator pary do oporu w kierunku przeciwnym do ruchu wskazówek zegara. Lampka kontrolna temperatury świeci, a urządzenie się nagrzewa.

Gdy woda jest już wystarczająco nagrzana, rozpoczyna się wyrzut pary, który trwa dopóty, dopóki urządzenie jest włączone lub w zbiorniku jest woda (1 pełny zbiornik = ok. 15-18 minut wytwarzania pary).

3. Aby wyregulować ilość wyrzucanej pary, można przekręcić regulator pary od minimum do maksimum.

Rozpoczynać zawsze na ustawieniu minimalnym. W przypadku wrażliwych podłóg, takich jak parkiet, drewno lub podłoga laminowana pozostać przy ustawieniu minimalnym. W razie silniejszego zabrudzenia oraz mniej wrażliwych podłóg (kamień, płytko podłogowe) można obrócić regulator pary na wyższy stopień.

- ▷ **Gdy zbiornik na wodę jest pusty**, można to poznać po głośnym buczeniu i wibrowaniu. Wówczas od razu wyłączyć urządzenie (regulator pary na **O**), wyciągnąć wtyczkę z gniazdka elektrycznego i dolać wody zgodnie z opisem w rozdziale „Przygotowanie do użytkowania”.



OSTRZEŻENIE - niebezpieczeństwo poparzeń

- Nigdy nie wymieniać nakładki czyszczącej przy włączonym urządzeniu. Z otworów głowicy parowej wydostaje się gorąca para.
- Nie odwracać urządzenia/głowicy parowej w celu zdjęcia nakładki czyszczącej. Może wówczas wypłynąć gorąca woda.

- ▷ **Aby w międzyczasie umyć nakładkę czyszczącą**, należy wyłączyć urządzenie (regulator pary na **O**) i wyciągnąć wtyczkę z gniazdka elektrycznego. **Odczekać przynajmniej 5 minut**, aż urządzenie w wystarczającym stopniu ostygnie, a następnie unieść urządzenie i zdjąć w dół nakładkę czyszczącą.

Po użyciu



OSTRZEŻENIE - niebezpieczeństwo poparzenia

- Wyciągnąć wtyczkę z gniazdka elektrycznego i odczekać przynajmniej 5 minut do ostygnięcia urządzenia, zanim nastąpi zdjęcie nakładki czyszczącej, założenie, zdjęcie lub wymiana akcesoriów, czyszczenie urządzenia lub jego pozostawienie bez nadzoru.
- Urządzenie należy odstawić do miejsca przechowywania dopiero wówczas, gdy całkowicie ostygło.

1. Wyłączyć urządzenie (regulator pary na **O**) i wyciągnąć wtyczkę z gniazdka elektrycznego.
2. Przed schowaniem urządzenia zawsze opróżniać zbiornik na wodę. Dzięki temu można uniknąć szkodliwych osadów wapiennych (kamienia) w zbiorniku.

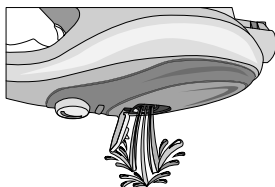

W tym celu ostrożnie obrócić blok silnika o 180 stopni, tak aby

woda mogła odpłynąć ze zbiornika.

3. Zdjąć nakładkę czyszczącą. Nakładkę tą można prać w pralce w temperaturze 60°C. Przestrzegać również zaleceń umieszczonych na wszytej etykiecie.

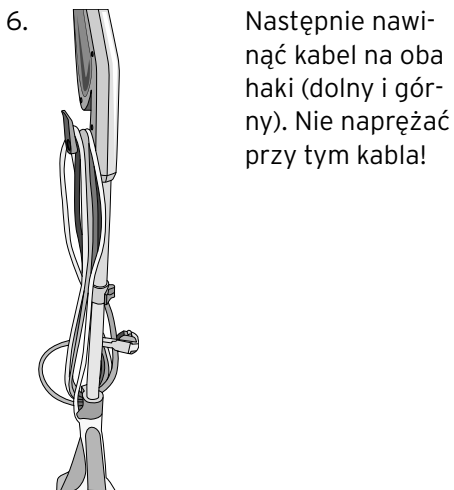
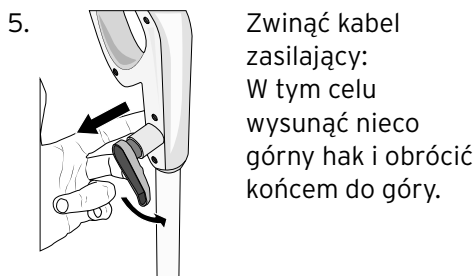
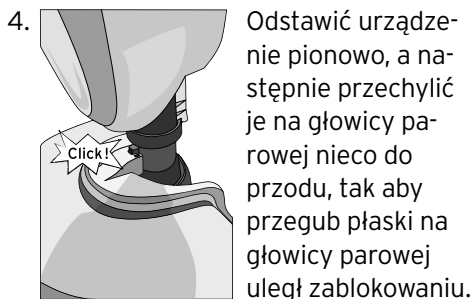

Używanie akcesoriów

Czyszczenie dywanów



Nasadka do dywanów przewidziana jest do stosowania na dywanach oraz podobnie miękkich powierzchniach. Nie używać na twardych powierzchniach! Mogą one ulec zarysowaniu, a nasadka uszkodzeniu. Zawsze używać z nakładką czyszczącą na głowicy parowej!

▷ Położyć nasadkę na podłodze, tak aby napis **PUSH** skierowany był do góry. Następnie umieścić na nasadce głowicę parową urządzenia z zamocowaną nakładką czyszczącą i docisnąć, tak aby haczyki na nasadce zaczepiły o głowicę parową.

▷ W celu zdjęcia nasadki nacisnąć stopą napis **PUSH** i wyjąć urządzenie (głowicę parową) ku górze z nasadki.

Używanie drobnych akcesoriów

Do trudno dostępnych miejsc i uporczywych zabrudzeń.



Końcówka przedłużająca nadaje się do czyszczenia uporczywych zabrudzeń w trudno dostępnych miejscach, np. w umywalkach, kuchenkach gazowych (bez części elektrycznej) itp. Ponadto służy jako łącznik do montażu innych drobnych akcesoriów.



Skrobak służy do zeszkrobывania szczególnie uporczywych zanieczyszczeń.



Końcówka kątowa sprawdza się zwłaszcza w przypadku wąskich zakamarków i narożników, np. kaloryferów, okiennic, toalet itp.

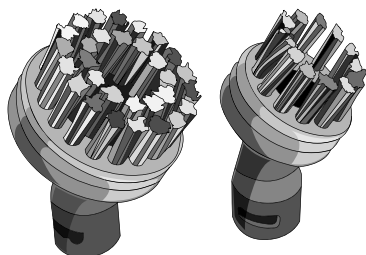

Duża oraz mała szcётka okrągła pomagają usuwać uporczywe zakamienienie i zaschnięte zabrudzenia, np. na płytach kuchennych, rusztach do grillowania, umywalkach, pod prysznicami itp.

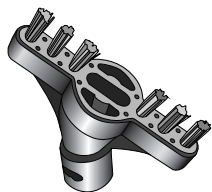

Szcётka do fug sprawdza się zwłaszcza przy czyszczeniu spoin, np. między płytkami ściennymi lub podłogowymi.

Montaż drobnych akcesoriów

Aby zamontować jedno z drobnych akcesoriów, należy postępować w następujący sposób:

1. Zdjąć głowicę parową oraz drążek teleskopowy z bloku silnika (patrz rozdział „Przygotowanie do użytkowania”, rys. 2 i 4).

2.

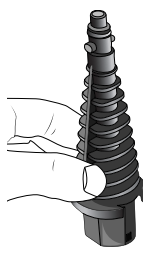

Nasadzić końcówkę przedłużającą u dołu na blok silnika.

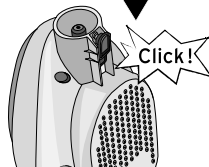

3.

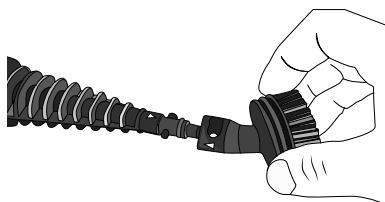

Nasadzić wybrane akcesorium z przodu na końcówkę przedłużającą. Da się to zrobić tylko w jednym ułożeniu!

Zwrócić przy tym uwagę na dwie wypustki o różnej grubości na końcówce przedłużającej. Wypustki te muszą wejść w odpowiednie wycięcia zakładanego akcesorium.

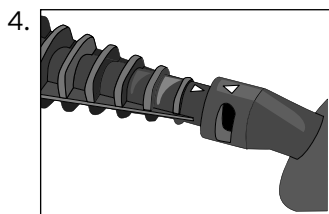

Obrócić zakładane akcesorium, tak aby strzałki na nim oraz na końcówce przedłużającej znalazły się naprzeciw siebie.

Czyszczenie tekstyliów



Nasadka do tekstyliów wraz z przynależną **nakładką do tekstyliów** nadaje się do usuwania zagnieceń z poduszek do siedzenia, obrusów oraz ubrań. Należy ją używać zawsze w połączeniu z nakładką do

tekstyliów, gdyż w przeciwnym razie może dojść do uszkodzenia materiałów tekstylnych!

Montaż nasadki do tekstyliów

1. Zdjąć głowicę parową oraz drążek teleskopowy z bloku silnika (patrz rozdział „Przygotowanie do użytkowania”, rys. 2 i 4).

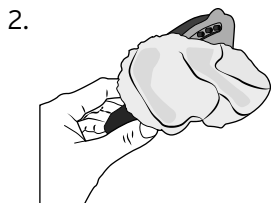

Należy nałożyć nakładkę do tekstyliów na nasadkę.

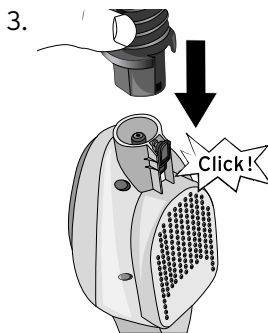

Nasadzić nasadkę do tekstyliów u dołu na blok silnika.

Czyszczenie szkła i powierzchni lustrzanych

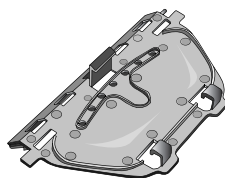

Wycieraczka nasadzana jest na nasadkę do tekstyliów (bez nakładki do tekstyliów) i służy

do czyszczenia okien, lusterek, kabin prysznicowych itp.



Ostrożnie w przypadku zimnych szyb okiennych! Z powodu szoku temperaturowego może dojść do pęknięcia/rozbicia szyby. Zwłaszcza w zimnych porach roku należy najpierw nagrzać szybę przeznaczoną do czyszczenia, kierując na nią ostrożnie parę z odpowiedniej odległości (ok. 40 cm).

Montaż wycieraczki

1. W razie potrzeby zdjąć nakładkę do tekstyliów z nasadki do tekstyliów.

2.

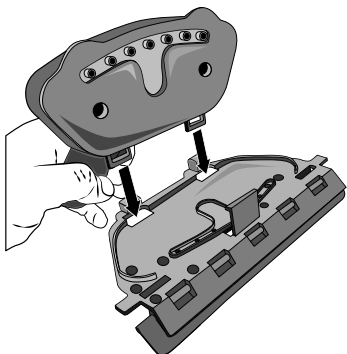

Nasadzić wycieraczkę na nasadkę do tekstyliów.

3.

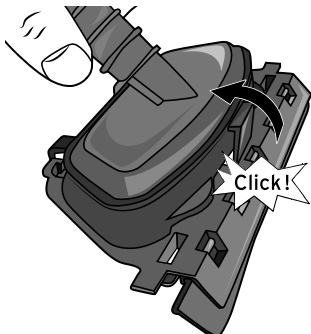

Zamknąć wycieraczkę (słyszalne kliknięcie).

4. Zdjąć głowicę parową oraz drążek teleskopowy z bloku silnika (patrz rozdział „Przygotowanie do użytkowania”, rys. 2 i 4).

5.

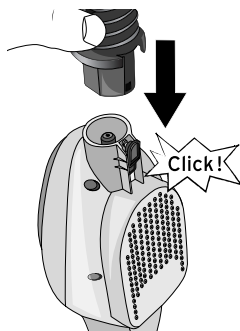

Tak przygotowaną nasadkę nasadzić u dołu na blok silnika.

▷ Aby usunąć wycieraczkę, docisnąć zamknięcie do tyłu, a następnie zdjąć nasadkę do tekstyliów ku górze.

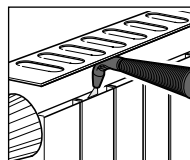
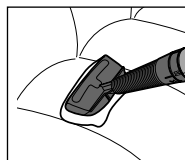
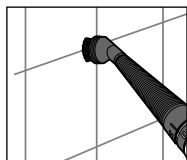
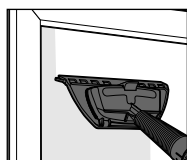

Czyszczenie i konserwacja mopa parowego



NIEBEZPIECZEŃSTWO - zagrożenie życia wskutek porażenia prądem elektrycznym

- Przed przystąpieniem do czyszczenia urządzenia wyciągnąć wtyczkę z gniazdka.
- Nie wolno zanurzać bloku silnika w wodzie. Należy go również chronić przed wodą kapiącą i rozpryskową.



OSTRZEŻENIE - niebezpieczeństwo poparzeń

- Po użyciu urządzenia oraz pozostała w zbiorniku woda muszą w wystarczającym stopniu ostygnąć, zanim zbiornik zostanie opróżniony, a urządzenie wyczyszczone i schowane.



UWAGA - ryzyko szkód materialnych

- Do czyszczenia nie należy używać silnych środków chemicznych ani agresywnych lub rysujących powierzchnię środków czyszczących.
- Do zbiornika na wodę nie należy wlewać żadnych środków czyszczących, odkamieniaczy, alkoholu, substancji zapachowych ani innych cieczy z wyjątkiem tych podanych w niniejszej instrukcji.

Czyszczenie i konserwacja po użyciu

1. Wyciągnąć wtyczkę z gniazdka i odczekać, aż urządzenie ostygnie.
 2. Opróżnić zbiornik na wodę, aby uniknąć tworzenia się osadu wapiennego (kamienia).
 3. Regularnie czyścić zbiornik na wodę świeżą wodą kranową z dodatkiem 1 łyżki octu. Przepłukać takim roztworem zbiornik, nie włączając urządzenia.
 4. Następnie całkowicie opróżnić zbiornik i przepłukać go czystą wodą.
- ▷ Powierzchnie urządzenia oraz akcesoria wytrzeć miękką, zwilżoną ściereczką, a następnie osuszyć suchą szmatką.

- ▷ Nakładki czyszczące oraz nakładka do tekstyliów nadają się do prania w pralce w temperaturze 60°C. Przestrzegać również wskazówek podanych na wszytych etykietach.
- ▷ Po każdym użyciu sprawdzić, czy kabel zasilający nie jest uszkodzony. W razie stwierdzenia uszkodzenia należy w celu wymiany skontaktować się z Liniją Obsługi Klienta.

Odkamienianie

Gwarancja na produkt nie obejmuje szkód spowodowanych zakamienieniem. Regularne odkamienianie chroni urządzenie i pozwala utrzymać jego optymalne działanie przez długi czas. Odkamienianie jest pilnie potrzebne w sytuacji, gdy urządzenie przestanie działać prawidłowo (brak lub jedynie niewielki wyrzut pary).

Zalecamy odkamienianie urządzenia przy najmniej raz na 3 miesiące, a w przypadku szczególnie twardej (zawierającej dużo wapnia) wody raz na miesiąc.



OSTRZEŻENIE -

niebezpieczeństwo obrażeń ciała i szkód materialnych

- Nigdy nie wolno pozostawiać urządzenia bez nadzoru, gdy jest podłączone do sieci elektrycznej.
- Odkamienianie powinno być przeprowadzane w dobrze wentylowanym pomieszczeniu. Unikać bezpośredniego wdychania powstających oparów.
- Wyrzut pary należy skierować na jakąś niewrażliwą powierzchnię lub też na przygotowana wcześniej ścierkę itp.

1. Włączyć do zbiornika maks. 350 ml roztworu złożonego w 1/3 z octu i w 2/3 z wody.
2. Ustawić urządzenie na niewrażliwym podłożu. W razie potrzeby podłożyć pod nie ścierkę.
3. Włożyć wtyczkę do gniazdka elektrycznego.
4. Włączyć urządzenie na 1 minutę (przekręcić regulator pary do oporu w kierunku przeciwnym do ruchu wskazówek zegara).
5. Następnie wyłączyć urządzenie na 1 minutę (przekręcić regulator pary na 0).
6. Powtarzać kroki 4 i 5 do momentu, aż nastąpi widoczny wyrzut pary.

7. Następnie pozostawić urządzenie włączone do momentu, aż zużyta zostanie cała zawartość zbiornika na wodę. Jeśli to konieczne, powtórzyć cały proces.
 8. Następnie wyłączyć urządzenie i wyciągnąć wtyczkę z gniazdka elektrycznego.
 9. Przełukać zbiornik świeżą wodą kranową, po czym całkowicie go opróżnić.
 10. Ponownie włączyć do zbiornika 350 ml wody kranowej (w przypadku twardej wody wymieszać wodę kranową z wodą destylowaną w stosunku 50% / 50%).
 11. Ponownie włożyć wtyczkę do gniazdka elektrycznego, włączyć urządzenie i odczekać do momentu, aż zbiornik zostanie całkowicie opróżniony. W razie potrzeby powtarzać tę czynność do momentu, aż wyrzucana para będzie czysta. Można to w prosty sposób sprawdzić, przecierając czystą, suchą ściereczką spód głowicy parowej. W tym celu należy wyłączyć urządzenie - istnieje ryzyko poparzenia!
- ▷ Aby usunąć osady wapienne (kamień) z akcesoriów, zanurzyć je na pewien czas (zależny od stopnia zakamienienia) w wodzie z octem. Następnie montować kolejno akcesoria na urządzeniu i wytwarzać parę do momentu, aż akcesoria te będą czyste.

Problemy i sposoby ich rozwiązywania



OSTRZEŻENIE - niebezpieczeństwo odniesienia obrażeń ciała

- W przypadku wystąpienia zakłóceń w pracy urządzenia lub awarii elektrycznych niezwłocznie wyłączyć urządzenie i wyciągnąć wtyczkę z gniazdka elektrycznego. Przed podjęciem dalszych działań należy odczekać, aż urządzenie ostygnie. Nie wolno otwierać urządzenia ani próbować samodzielnie go naprawiać. Jeżeli podane niżej rozwiązania problemów z urządzeniem nie pomagają, skontaktować się z Linią Obsługi Klienta lub odpowiednio wykwalifikowanym specjalistą.

- | | |
|--|---|
| <ul style="list-style-type: none">• Lampka kontrolna temperatury nie świeci. | <ul style="list-style-type: none">• Czy wtyczka jest włożona do gniazdka elektrycznego? Ewentualnie wypróbować inne gniazdko elektryczne.• Czy urządzenie jest włączone? Przekręcić regulator pary w kierunku przeciwnym do ruchu wskazówek zegara. |
| <ul style="list-style-type: none">• Z urządzenia nie wydostaje się para. | <ul style="list-style-type: none">• Czy regulator pary ustawiony jest na minimum? Przekręcić go w kierunku maksimum, aby zwiększyć wyrzut pary.• Urządzenie nie nagrzało się jeszcze w wystarczającym stopniu. Odczekać jeszcze kilka sekund, aż urządzenie osiągnie temperaturę potrzebną do wytwarzania pary.• Zbyt mało wody w zbiorniku? Napełnić zbiornik wodą.• Czy urządzenie nie jest zakamienione? Oczyszczyć dysze z osadów wapiennych (kamienia). Przy najbliższej okazji przeprowadzić pełne odkamienianie urządzenia. W przyszłości używać wody kranowej wymieszanej z wodą destylowaną w stosunku 50%/50%. |
| <ul style="list-style-type: none">• Urządzenie pracuje głośniejsz niż wcześniej. | <ul style="list-style-type: none">• Brak wody w zbiorniku? Napełnić zbiornik wodą. |
| <ul style="list-style-type: none">• Z dysz głowicy parowej wpływa woda. | <ul style="list-style-type: none">• Pozostałości kondensatu w przewodzie parowym? Obrócić regulator pary do momentu, aż przestanie wydostawać się para. Jeżeli wciąż jeszcze wpływa woda, podłóżyc ścierekę pod głowicę parową i wyłącz urządzenie. Pozostawić wyłączone urządzenie na ok. 5 minut do ostygnięcia, a następnie ponownie je włączyć. Jeśli problem występuje nadal, skontaktować się z Linią Obsługi Klienta. |

Dane techniczne

Model:	4164
Numer artykułu:	375 208
Napięcie sieciowe:	220 - 240 V ~ 50/60 Hz
Moc:	1500 W
Zabezpieczenia:	termiczny wyłącznik bezpieczeństwa zabezpieczenie przed przegrzaniem
Pojemnik z miarką:	pojemność do górnego znacznika kontrolnego = maks. 250 ml
Pojemność zbiornika na wodę:	maks. 350 ml
Klasa ochrony:	I 
Stopień ochrony:	IPX4
Poziom hałasu:	odniesiona do miejsca pracy emisja hałasu przez urządzenie wynosi < 67 dB(A) z odległości 30 cm
Producent:	DeLonghi Appliances Srl Via S. Quirico, 300 50013 Campi Bisenzio (FI) Włochy



Usuwanie odpadów

Produkt oraz jego opakowanie zawierają wartościowe materiały, które powinny zostać przekazane do ponownego wykorzystania. Ponowne przetwarzanie odpadów powoduje zmniejszenie ich ilości i przyczynia się do ochrony środowiska naturalnego.

Opakowanie należy usunąć zgodnie z zasadami segregacji odpadów. Należy wykorzystać lokalne możliwości oddzielnego zbierania papieru, tektury oraz opakowań lekkich.



Urządzenia, które zostały oznaczone tym symbolem, nie mogą być usuwane do zwykłych pojemników na odpady domowe!

Użytkownik jest ustawowo zobowiązany do usuwania zużytego sprzętu oddzielnie od odpadów domowych. Informacji na temat punktów zbiórki bezpłatnie przyjmujących zużyty sprzęt udzieli Państwu administracja samorządowa.

Numer artykułu: 375 208
