

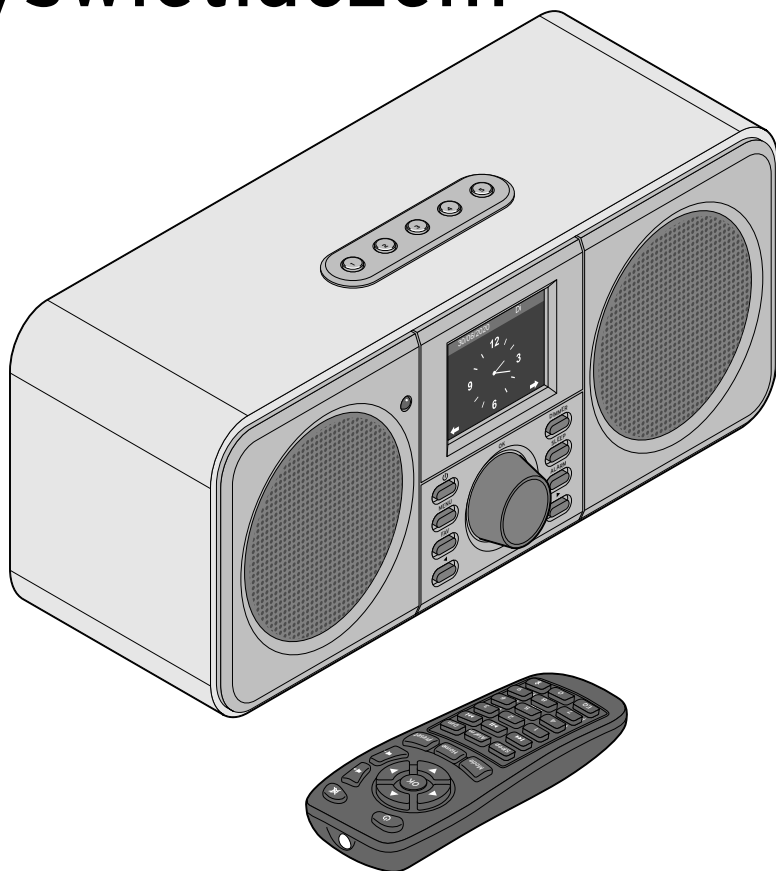

Radio internetowe z Wi-Fi i kolorowym wyświetlaczem



pl Instrukcja obsługi i gwarancja

Tchibo GmbH D-22290 Hamburg · 108779HB66XX · 2020-07

Drodzy Klienci!

Czy w radiu znów nie ma nic, co by się Państwu podobało? Teraz to się zmieni. Dzięki nowemu radiu internetowemu uzyskają Państwo dostęp do wielu tysięcy najróżniejszych stacji radiowych z całego świata.

Chcą Państwo posłuchać muzyki z Hawajów lub Nowego Orleanu? Preferują Państwo tylko klasyki z lat sześćdziesiątych? Z radiem internetowym to żaden problem – wystarczy jedno naciśnięcie przycisku, aby wyszukać stacje według kraju lub gatunku muzyki.

Zgrabne, kompaktowe urządzenie sprawdzi się wszędzie, gdzie tylko chcą Państwo słuchać radia. Komputer jest do tego niepotrzebny. Wszystko, czego Państwo potrzebują, to gniazdko elektryczne oraz sieć bezprzewodowa WLAN, najlepiej na szybkim, stałym łączu DSL.

A jeśli preferują Państwo indywidualne rozwiązania, istnieje możliwość stworzenia swojego własnego programu opartego na własnych plikach muzycznych. W radiu internetowym przewidziano bowiem możliwość odbioru przez sieć bezprzewodową plików muzycznych zapisanych na włączonym do sieci komputerze. Bez jakiegokolwiek połączenia kablowego, w całym domu i kiedy tylko mają Państwo na to ochotę.

Życzymy Państwu wiele radości i satysfakcji z użytkowania tego produktu.

Zespół Tchibo

Spis treści

4	Na temat tej instrukcji	16	Wymagania systemowe
5	Wskazówki bezpieczeństwa	17	Nawigacja w menu
8	Widok całego zestawu (zakres dostawy)	17	Wprowadzanie cyfr, liter i znaków specjalnych
12	Przygotowanie do użytkowania i podstawy obsługi	18	Informacje na wyświetlaczu
12	Rozpakowanie	19	Nawiązanie pierwszego połączenia sieciowego
12	Aktywacja pilota	23	Słuchanie radia internetowego
12	Wymiana baterii w pilocie	23	Wybór stacji radiowej
13	Ustawianie urządzenia	25	Tworzenie i zarządzanie ulubionymi stacjami
14	Podłączanie do prądu	25	Wywoływanie ulubionych stacji
14	Włączanie / stan gotowości	26	Wyszukiwanie i dodawanie stacji
15	Regulacja głośności	27	Używanie funkcji Radio do snu
15	Ustawianie jasności wyświetlacza		

- 27 Odtwarzanie własnych plików muzycznych poprzez Centrum medialne**
- 27 Odtwarzanie strumieniowe przez UPnP
- 29 Listy odtwarzania w ramach Centrum medialnego
- 30 Odtwarzanie strumieniowe przez DLNA
- 31 Zdalne sterowanie za pomocą aplikacji mobilnej (App)
- 32 Mediateka My MediaU - zarządzanie stacjami radiowymi w Internecie**
- 34 Słuchanie naziemnych stacji radiowych**
- 34 Ustawianie i zapisywanie stacji radiowej
- 35 Dostęp do zapisanych stacji
- 36 Odbiór informacji RDS
- 36 Odbiór w jakości stereo/mono
- 36 Słuchanie stacji FM przez radio internetowe
- 38 Korzystanie z funkcji Bluetooth®**
- 39 Podłączanie urządzeń zewnętrznych**
- 39 Odtwarzanie z urządzenia zewnętrznego przez głośniki radia internetowego
- 39 Odtwarzanie radia internetowego w urządzeniu zewnętrznym
- 40 Dokonywanie ustawień**
- 41 Typ zegara
- 41 Zarządzanie My MediaU
- 42 Sieć
- 43 Data i godzina
- 44 Budzik
- 47 Licznik czasu
- 47 Włącznik/wyłącznik czasowy
- 49 Język
- 49 Ściemniacz
- 50 Wyświetlacz
- 50 Zarządzanie energią
- 50 Wyłącznik czasowy
- 51 Radio internetowe
- 51 Pogoda
- 52 Ustawienia FM
- 53 Ustawienie lokalizacji
- 53 Ustawienia odtwarzania
- 54 Urządzenie
- 54 Korektor
- 55 Kontynuacja odtwarzania po włączeniu
- 55 Aktualizacja oprogramowania
- 55 Przywracanie ustawień fabrycznych
- 56 Informacje pogodowe, finansowe i systemowe w Centrum informacyjnym**
- 56 Informacje pogodowe
- 57 Informacje finansowe
- 57 Informacje systemowe
- 57 App (Aplikacja mobilna)
- 58 Problemy i sposoby ich rozwiązywania**
- 59 Reset
- 60 Słowniczek**
- 63 Czyszczenie**
- 64 Usuwanie odpadów**
- 65 Dane techniczne**
- 66 Deklaracja zgodności**
- 68 Gwarancja**
- 68 Serwis i naprawy**
- 68 Linia Obsługi Klienta**

Na temat tej instrukcji

Należy dokładnie przeczytać wskazówki bezpieczeństwa i użytkować produkt wyłącznie w sposób opisany w tej instrukcji, aby uniknąć niezamierzonych obrażeń ciała lub uszkodzeń sprzętu.

Zachować instrukcję do późniejszego wykorzystania. W razie zmiany właściwości produktu należy przekazać również tę instrukcję.

Symbole w tej instrukcji:



Ten symbol ostrzega przed niebezpieczeństwem odniesienia urazów ciała.



Ten symbol ostrzega przed niebezpieczeństwem obrażeń ciała wskutek porażenia prądem elektrycznym.

Hasło **NIEBEZPIECZEŃSTWO** ostrzega przed możliwymi ciężkimi obrażeniami ciała i zagrożeniem życia.

Hasło **OSTRZEŻENIE** ostrzega przed obrażeniami ciała i poważnymi uszkodzami materialnymi.

Hasło **UWAGA** ostrzega przed lekkimi obrażeniami ciała lub uszkodzeniami sprzętu.



W ten sposób oznaczono informacje uzupełniające.



Ciągle pracujemy nad poprawą oprogramowania, dlatego pokazane ilustracje mogą pod względem tekstów i układu lekko odbiegać od aktualnego wyglądu menu. Poza tym zalecamy regularne sprawdzanie, czy są dostępne nowe aktualizacje (patrz rozdział „Dokonywanie ustawień” > „Aktualizacja oprogramowania”). Należy pamiętać, że po zainstalowaniu aktualizacji wskazania i funkcje urządzenia mogą obiegać od tych opisanych w tej instrukcji.



Przeznaczenie

- Urządzenie przeznaczone jest do bezprzewodowego odbioru internetowych stacji radiowych oraz do odtwarzania plików muzycznych pobieranych przez sieć WLAN.
- Produkt zaprojektowano do użytku prywatnego i nie nadaje się do zastosowań komercyjnych.
- Produktu można używać tylko w umiarkowanych warunkach klimatycznych.
- Produkt przewidziany jest do sprzedaży w następujących krajach: Niemcy, Austria, Szwajcaria, Czechy, Polska, Słowacja, Węgry, Turcja.

NIEBEZPIECZEŃSTWO - zagrożenie dla dzieci

- Dzieci nie potrafią rozpoznać niebezpieczeństw, wynikających z nieprawidłowego obchodzenia się z urządzeniami elektrycznymi, dlatego nie mogą mieć dostępu do produktu.
- Połknięcie baterii może być śmiertelnie niebezpieczne. Piloty wyposażono w baterię guzikową. Połknięta bateria guzikowa może w ciągu zaledwie 2 godzin doprowadzić do ciężkich (chemicznych) poparzeń wewnętrznych oraz do śmierci. Dlatego należy przechowywać nowe i stare baterie poza zasięgiem dzieci. Jeśli komora baterii nie zamyka się prawidłowo, należy zaprzestać używania produktu i trzymać go poza zasięgiem dzieci. W przypadku podejrzenia, że bateria została połknięta lub dostała się do

organizmu w inny sposób, należy natychmiast skorzystać z pomocy medycznej.

- Materiały opakowaniowe trzymać z dala od dzieci. Istnieje m.in. niebezpieczeństwo uduszenia!

NIEBEZPIECZEŃSTWO porażenia prądem elektrycznym

- Nie zanurzać urządzenia w wodzie lub innych cieczach, ponieważ istnieje wówczas niebezpieczeństwo porażenia prądem elektrycznym.
- Nie wolno dotykać urządzenia wilgotnymi rękoma ani używać go na wolnym powietrzu lub w pomieszczeniach o wysokiej wilgotności powietrza.
- Urządzenie należy podłączyć tylko do przepisowo zainstalowanego gniazdka elektrycznego, którego napięcie jest zgodne z danymi technicznymi urządzenia.
- Na urządzeniu ani w jego pobliżu nie należy ustawiać naczyń wypełnionych cieczą, np. wazonów. Naczynie może się przewrócić, a zawarta w nim ciecz może negatywnie wpłynąć na bezpieczeństwo elektryczne urządzenia.
- W żadnym wypadku nie wolno otwierać ani usuwać części obudowy. Wewnątrz obudowy znajdują się elementy pod napięciem, których dotknięcie może prowadzić do porażenia prądem elektrycznym.
- Nie wolno wkładać żadnych przedmiotów w szczeliny w urządzeniu. Mogłoby dojść do kontaktu z elementami pod napięciem.

- Zasilacz sieciowy należy wyciągnąć z gniazdka, ...
... jeśli podczas pracy urządzenia wystąpią zakłócenia,
... po użyciu oraz
... podczas burzy.
Należy przy tym zawsze ciągnąć za zasilacz sieciowy, a nie za kabel zasilający.
- Aby całkowicie wyłączyć urządzenie z sieci, należy wyciągnąć zasilacz sieciowy z gniazdka.
- Zwrócić uwagę, aby używane gniazdko elektryczne było łatwo dostępne, aby w razie potrzeby można było szybko wyciągnąć zasilacz sieciowy. Kabel zasilający należy układać tak, aby nikt nie mógł się o niego potknąć.
- Kabla zasilającego nie wolno zaginać ani przygniatać. Kabel ten należy trzymać z dala od gorących powierzchni i ostrych krawędzi.
- Nie uruchamiać urządzenia, jeśli samo urządzenie, zasilacz sieciowy lub kabel zasilający wykazują widoczne uszkodzenia lub gdy urządzenie upadło wcześniej na ziemię.
- Nie należy pozostawiać włączonego urządzenia bez nadzoru.
- Nie wolno wprowadzać żadnych zmian w produkcie. Należy używać wyłącznie zasilacza sieciowego dołączonego w komplecie. Naprawę urządzenia lub zasilacza sieciowego należy zlecać tylko zakładowi specjalistycznemu lub Centrum Serwisu.

Nieprawidłowo wykonane naprawy mogą stwarzać poważne zagrożenie dla użytkownika.

OSTRZEŻENIE przed obrażeniami ciała

- Uwaga! Baterie litowe mogą wybuchnąć, jeśli zostaną nieprawidłowo włożone. Dlatego podczas wkładania baterii należy koniecznie zwrócić uwagę na właściwe ułożenie biegunów (+/-).
Na wymianę należy stosować tylko baterie tego samego lub równoważnego typu (patrz rozdział „Dane techniczne”).
- Baterii nie wolno ładować, rozbierać na części, wrzucać do ognia ani zwierać. Istnieje niebezpieczeństwo wybuchu!
- Jeżeli dojdzie do wycieku z baterii, należy unikać kontaktu ze skórą, oczami oraz śluzówkami. W razie potrzeby przemyć miejsca kontaktu wodą i niezwłocznie udać się do lekarza.

UWAGA - ryzyko szkód materialnych

- Urządzenie może być używane tylko z dołączonym w komplecie zasilaczem sieciowym (dokładne oznaczenie patrz „Dane techniczne”).
- Urządzenie należy stawiać na równym, stabilnym podłożu.
- Urządzenie należy chronić przed wstrząsami, upadkiem, kurzem/pyłem, wilgocią, bezpośrednim nasłonecznieniem oraz skrajnymi temperaturami.

- Należy zachować wystarczający odstęp od źródeł ciepła, takich jak np. włączona płyta kuchenna lub piekarnik/piec.
- Stawiając urządzenie na regale, należy z każdej strony zachować przynajmniej 10-centymetrowy odstęp od innych przedmiotów.
- Nie stawiać na urządzeniu płonących świec ani żadnych innych otwartych źródeł ognia.
- W przypadku przeniesienia urządzenia z zimnego w ciepłe miejsce może dojść do skraplania wilgoci wewnątrz urządzenia. Nie należy wówczas włączać urządzenia przez kilka godzin.
- Nie należy stawiać urządzenia w miejscach, gdzie będzie ono narażone na bezpośrednie działanie pól magnetycznych (pochodzących np. od odbiorników telewizyjnych, innych głośników itp.).
- W głośnikach urządzenia znajdują się silne magnesy. Karty z paskiem magnetycznym, np. karty kredytowe, bankomatowe itp., należy trzymać z dala od urządzenia. Może dojść do uszkodzenia pasków magnetycznych. Również zegarki, magnetyczne nośniki danych oraz wszelkie inne urządzenia, których działanie może zostać ograniczone lub zakłócone przez magnetyzm, należy trzymać z dala od urządzenia.
- Baterię należy chronić przed nadmiernym ciepłem. Wyjąć ją z pilota, gdy jest zużyta lub jeśli urządzenie nie będzie przez dłuższy czas używane. Dzięki temu można uniknąć szkód, które mogą powstać wskutek wycieku elektrolitu.
- W razie potrzeby przed włożeniem baterii należy oczyścić styki baterii i urządzenia. Istnieje ryzyko przegrzania!
- Do czyszczenia nie należy używać silnych chemikaliów ani agresywnych lub rysujących powierzchni środków czyszczących.
- Nie można całkowicie wykluczyć, że niektóre lakiery, tworzywa sztuczne lub środki do pielęgnacji mebli mogą wejść w agresywne reakcje z antypoślizgowym materiałem nóżek urządzenia i rozmiękczyć je. Aby uniknąć niepożądanych śladów na meblach, należy w razie potrzeby umieścić pod urządzeniem podkładkę antypoślizgową.
- Wyjścia **LINE OUT** na urządzeniu nie należy stosować jako gniazda słuchawkowego, ponieważ moc wyjściowa jest na to zbyt wysoka. Nie uzyska się wówczas dźwięku wysokiej jakości.

Widok całego zestawu (zakres dostawy)

Radio internetowe

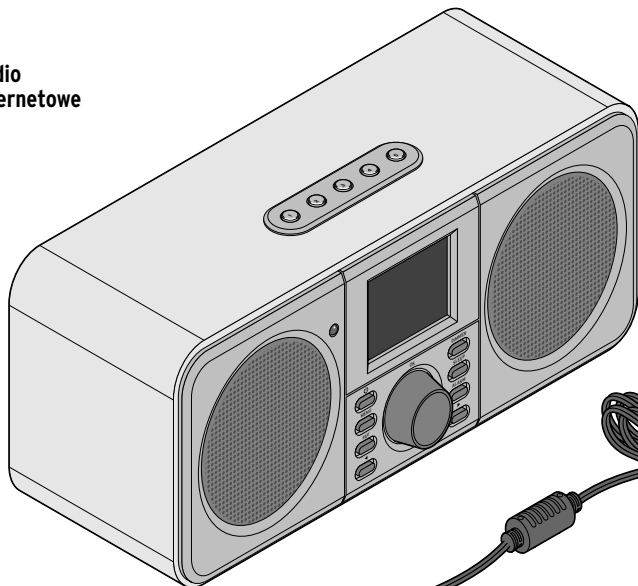

Zasilacz sieciowy

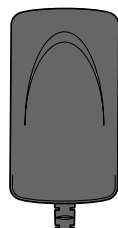

kabel zasilający

wtyk podłączeniowy

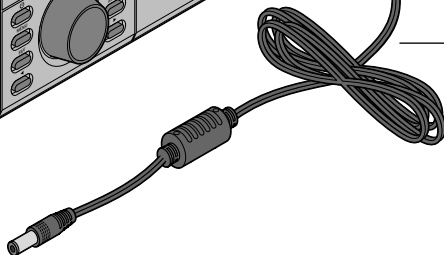

Pilot



Nie ujęto na rysunku:
1 bateria CR2025/3V, już włożona

Widok z przodu

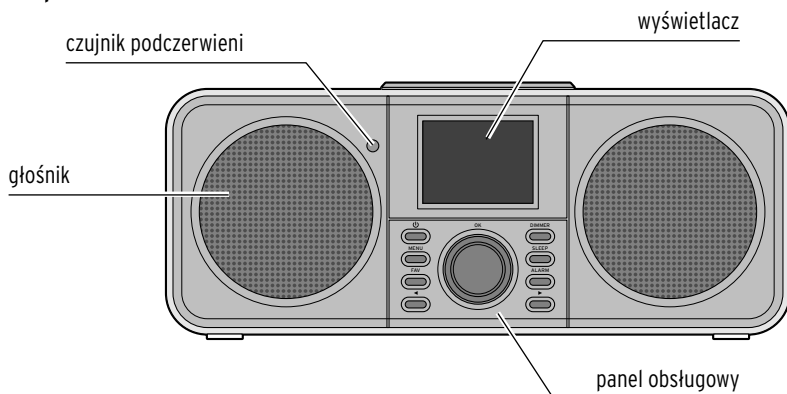

Widok z tyłu

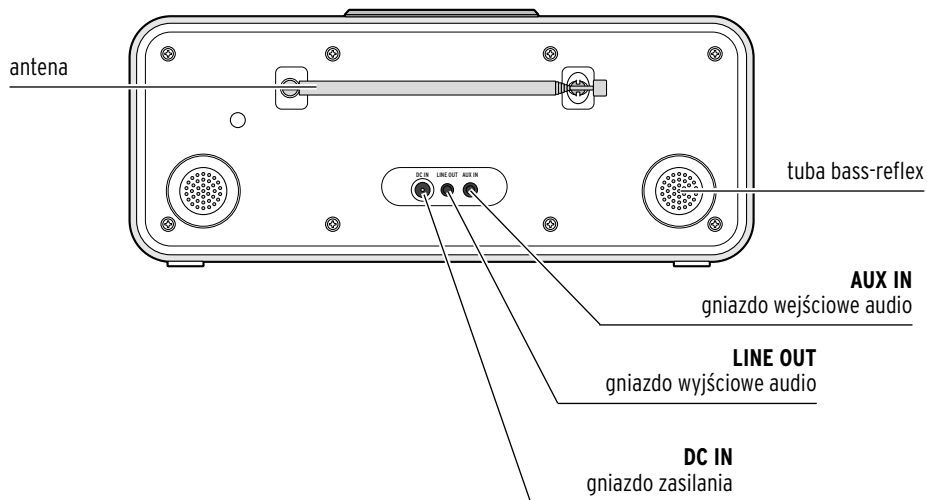

Panel obsługowy

regulator

OK VOL- VOL+

kursor w górę/dół
zatwierdzanie wyboru
regulacja głośności



włączanie/ przełączanie
w stan gotowości

Menu

wywoływanie menu
głównego

Fav

zapisywanie stacji/ wywoływa-
nie zapisanych stacji



lewy przycisk kursora

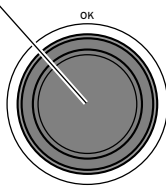
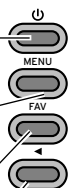

Dimmer

przełączanie między
podświetleniem jasnym
a przyciemnionym

Sleep

wywoływanie timera
uśpienia

Alarm

nastawianie budzika



prawy przycisk
kursora

Pilot



Symbole na wyświetlaczu

-  trwa nawiązywanie połączenia, urządzenie pracuje
-  brak połączenia z siecią bezprzewodową
-  połączenie z siecią bezprzewodową
-  wyszukiwanie
-  wybrano funkcję radia UKF
-  odbiór radia FM w jakości mono
-  odbiór radia FM w jakości stereo
-  wybrano funkcję AUX
-  głośniki wyłączone
-  budzik włączony
-  internetowa stacja radiowa zapisywana jest jako ulubiona
-  stacja radiowa FM jest zapisywana
-  wybrano funkcję *Bluetooth*[®]
-  nawiązano połączenie *Bluetooth*[®]
-  wywołanie stacji radiowej FM jako stacji internetowej

Przygotowanie do użytkowania i podstawy obsługi

Rozpakowanie



NIEBEZPIECZEŃSTWO dla dzieci - zagrożenie życia wskutek uduszenia/zakrztuszenia

- Materiały opakowaniowe trzymać z dala od dzieci. Najlepiej usunąć je od razu po rozpakowaniu produktu. Również drobne elementy (np. baterie) należy przechowywać poza zasięgiem dzieci.

- ▷ Wyjąć urządzenie z opakowania i usunąć wszelkie materiały opakowaniowe.
- ▷ Zdjąć folię ochronną z wyświetlacza.

Aktywacja pilota

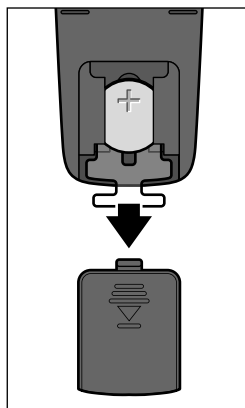

- ▷ Otworzyć komorę baterii z tyłu pilota i wyciągnąć pasek izolacyjny.

Wymiana baterii w pilocie



OSTRZEŻENIE przed obrażeniami ciała

- Baterie litowe mogą wybuchnąć, jeśli zostaną nieprawidłowo włożone. Dlatego podczas wkładania baterii należy koniecznie zwrócić uwagę na właściwe ułożenie biegunów (+/-). Na wymianę baterii należy stosować tylko baterię tego samego lub równoważnego typu (patrz rozdział „Dane techniczne”).

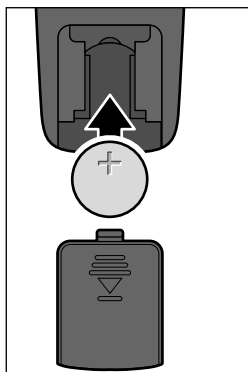

1. Zsunąć pokrywkę komory baterii w dół.
2. Włożyć baterie zgodnie z rysunkiem do komory baterii. Zwrócić przy tym uwagę na właściwe ułożenie biegunów (+/-).
3. Ponownie nasunąć pokrywkę komory baterii.

i Nie należy dotykać nowej baterii gołymi palcami, tylko najlepiej przez suchą szmatkę. Tłuste ślady pozostawione na powierzchniach kontaktowych zmniejszają ogólną żywotność baterii.

Ustawianie urządzenia

UWAGA - ryzyko szkód materialnych

- Urządzenie należy chronić przed wysokimi temperaturami, np. bezpośrednim działaniem promieni słonecznych lub ciepłem emitowanym przez grzejniki. Bezpośrednio obok lub na urządzeniu nie wolno stawiać żadnych otwartych źródeł ognia, np. palących się świec, ani żadnych naczyń wypełnionych cieczą, np. wazonów.
- Stawiając urządzenie na regale, należy z każdej strony zachować przynajmniej 10-centymetrowy odstęp od innych przedmiotów.
- Nie należy stawiać na urządzeniu żadnych przedmiotów.

▷ Urządzenie należy stawiać na równym, stabilnym podłożu.

i Radio internetowe może odbierać sygnał sieci WLAN z maksymalnej odległości ok. 20 m. Na zasięg i jakość odbieranego sygnału mogą jednak negatywnie wpływać niekorzystne warunki otoczenia. Przy wyborze miejsca ustawienia urządzenia należy pamiętać o następujących rzeczach:

- Przeszkody takie jak szafy, ściany lub betonowe stropy zmniejszają zasięg sieci WLAN.
- Silne pola magnetyczne, których źródłem są np. głośniki, mogą zakłócać odbiór sygnału.
- W razie potrzeby należy wypróbować kilka lokalizacji, aby uzyskać optymalny odbiór sygnału.

Podłączanie do prądu

UWAGA - ryzyko szkód materialnych

- Należy używać wyłącznie zasilacza sieciowego dołączonego w komplecie.

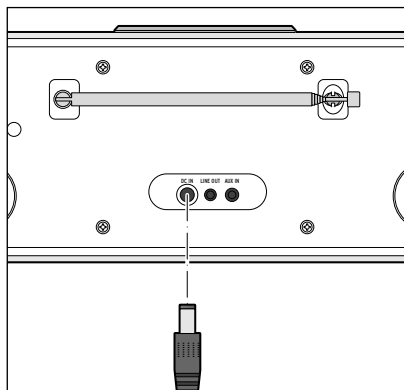

1. Włożyć wtyk podłączeniowy zasilacza sieciowego do gniazda zasilania **DC IN** z tyłu urządzenia.
2. Włożyć zasilacz sieciowy do łatwo dostępnego gniazdka elektrycznego.

Podczas uruchamiania urządzenia na wyświetlaczu pojawia się na kilka sekund napis **Welcome (Witamy)**, a następnie **Łączenie z siecią**. Podczas pierwszego uruchomienia urządzenia pojawia się najpierw wybór języka. W rozdziale „Nawiązanie pierwszego połączenia sieciowego” znajduje się opis dalszego postępowania.



Włączanie / stan gotowości

- ▷ Nacisnąć przycisk  na urządzeniu lub pilocie, aby przełączyć urządzenie w stan gotowości lub ponownie je włączyć.

Urządzenie uruchomi się z ostatnio wybranymi ustawieniami.



W stanie gotowości na wyświetlaczu wskazywane są data i czas zegarowy, a ponadto użytkownik może indywidualnie rozszerzyć zakres prezentowanych informacji o wskazanie pogody (patrz rozdział „Informacje pogodowe, finansowe i systemowe w Centrum informacyjnym”). W takim przypadku data/czas zegarowy będą wyświetlane naprzemiennie z informacjami o pogodzie.





- ▷ Jeśli nie wybrano automatycznego wskazywania w stanie gotowości, można wywołać menu informacji pogodowych, naciskając w stanie gotowości przycisk **OK** na pilocie lub regulator na urządzeniu.
- ▷ Naciskając przycisk  lub , można sprawdzić prognozę pogody dla wybranej lokalizacji na najbliższe 5 dni.

Regulacja głośności

Na urządzeniu:

- ▷ Obrócić regulator **OK VOL- VOL+ ...**
 - ... w kierunku przeciwnym do ruchu wskazówek zegara, aby zmniejszyć głośność dźwięku.
 - ... w kierunku zgodnym z ruchem wskazówek zegara, aby zwiększyć głośność dźwięku.

Na pilocie:

- ▷ Nacisnąć ...
 - ... , aby zmniejszyć głośność dźwięku.
 - ... , aby zwiększyć głośność dźwięku.
 - ... , aby całkowicie wyłączyć głośnik. Na wyświetlaczu pojawia się symbol .
 - ... ponownie nacisnąć przycisk , aby włączyć

Ustawianie jasności wyświetlacza

Na urządzeniu:

- ▷ Nacisnąć przycisk **Dim** na pilocie, aby ustawić jasność wyświetlacza w dwóch stopniach (jasny, przyciemniony).

Wymagania systemowe



Objaśnienia używanych pojęć specjalistycznych można znaleźć w „Słowniczku” na końcu tej instrukcji.

Aby radio internetowe mogło działać, musi zostać włączone do istniejącej sieci bezprzewodowej WLAN. Należy upewnić się, że wszystkie poniższe wymagania są spełnione:

- Potrzebne są:
 - szerokopasmowe łącze internetowe, czyli najczęściej łącze DSL;
 - bezprzewodowy punkt dostępowy (ang. access point), z reguły w postaci routera lub modemu WLAN (z obsługą standardu WiFi 802.11b/g/n), zapewniający połączenie między radiem internetowym a Internetem;
 - stałe łącze, ponieważ podczas słuchania radia stale pobierany jest strumień danych z Internetu, co bez stałego łącza oznaczałoby wysokie opłaty;
 - komputer lub smartfon ze skonfigurowanym dostępem do tego samego punktu dostępowego co radio internetowe, jeśli użytkownik poprzez radio internetowe chce mieć dostęp do własnych cyfrowych zbiorów muzyki.
- Jeżeli sieć bezprzewodowa chroniona jest kluczem WEP lub WPA, to klucz ten musi być znany, ponieważ należy go wprowadzić przy nawiązywaniu pierwszego połączenia z siecią. Niechronione sieci bezprzewodowe nie wymagają podawania klucza.
- Jeżeli sieć WLAN nie jest widoczna, wówczas konieczne jest wprowadzenie w ustawieniach routera adresu MAC radia internetowego, aby umożliwić połączenie z Internetem. Adres MAC można znaleźć w **Centrum informacyjnym > Informacje o systemie > Informacje o sieci bezprzewodowej > Adres MAC**. Wskazówki dotyczące wprowadzania adresu MAC w ustawieniach routera można znaleźć w instrukcji obsługi / pomocy routera WLAN (punktu dostępowego).
- Należy pamiętać o tym, że router WLAN (punkt dostępowy) musi być włączony i musi być aktywna funkcja WiFi.
- Jeżeli w routerze ustalono stałe adresy IP dla urządzeń korzystających z sieci bezprzewodowej, należy wprowadzić jeden z takich adresów w ustawieniach radia internetowego. Dodatkowo należy wówczas ustawić: maskę podsieci, bramę sieciową (gateway) oraz serwer DNS (patrz rozdział „Dokonywanie ustawień”, sekcja „Sieć”).

Nawigacja w menu

Poruszanie się po menu możliwe jest zarówno za pomocą pilota, jak i przy użyciu elementów obsługi samego urządzenia.

	Pilot	Urządzenie
Poruszanie się po liście w górę	▲	Obrócić regulator w lewo
Poruszanie się po liście w dół	▼	Obrócić regulator w prawo
Poruszanie się w wierszu w lewo / przechodzenie o jeden poziom w górę	◀	◀
Poruszanie się w wierszu w prawo / przechodzenie o jeden poziom w dół	▶	▶
Zatwierdzanie wyboru	OK	Nacisnąć regulator
Powrót do menu głównego	Home	MENU

Wprowadzanie cyfr, liter i znaków specjalnych



Na urządzeniu:

Kursor zaznacza wolne miejsce.

Obrócić regulator w prawo, aby wyświetlić następny znak.

Obrócić regulator w lewo, aby wyświetlić poprzedni znak.

Kolejność jest następująca: spacja, litery (naprzemiennie wielkie i małe), znaki specjalne, cyfry.

Przyciskiem ▶ przechodzi się do następnej pozycji, poprzedni wpis (znak) zostaje zapisany.

Przyciskiem ◀ przechodzi się o jedną pozycję do tyłu i można tam ewentualnie nadpisać istniejący już wpis (znak).

Po wprowadzeniu wszystkich znaków należy zatwierdzić zmiany, naciskając regulator.

Aby usunąć pojedynczy wpis (znak), należy wybrać spację (bezpośrednio przed literą **A**).



Na pilocie:

Kursor zaznacza wolne miejsce.

Naciskać odpowiedni przycisk numeryczny:

- 0 0 (kasowanie wpisu)
- 1 1 (spacja) @ ! " # \$ % & ' () * + , - . / : ;
< = > ? [\] ^ _ ` { | } ~
- 2 2 A B C a b c
- 3 3 D E F d e f
- 4 4 G H I g h i
- 5 5 J K L j k l
- 6 6 M N O m n o
- 7 7 P Q R S p q r s
- 8 8 T U V t u v
- 9 9 W X Y Z w x y z

Alternatywnie można wprowadzać cyfry oraz litery również za pomocą przycisków kursora:

- ◀ Powrót do poprzedniego miejsca wprowadzania danych, istniejący wpis (znak) może zostać nadpisany
- ▲ Wybór liczby/litery
- ▼ Wybór liczby/litery
- ▶ Przejście do następnego miejsca wprowadzania danych, ostatni wpis (znak) zostaje zapisany
- OK** Zatwierdzenie wprowadzonych zmian

Informacje na wyświetlaczu

Na najniższym pasku wyświetlacza można odczytać, jakie czynności można wykonać w danym punkcie menu, np.:



Poruszanie się po wierszu za pomocą przycisków ◀ i ▶

Wprowadzanie za pomocą przycisków ▲ i ▼

Zatwierdzanie zmian przyciskiem **OK** lub naciskając regulator

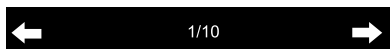

Przejście o jeden poziom wyżej przyciskiem ◀

Wybrana jest pierwsza z 10 pozycji menu.

Przejście o jeden poziom niżej przyciskiem ▶

Nawiązanie pierwszego połączenia sieciowego



Aby uniknąć problemów z połączeniem z siecią bezprzewodową, pierwsze połączenie należy nawiązywać w pobliżu punktu dostępowego (routera WLAN).

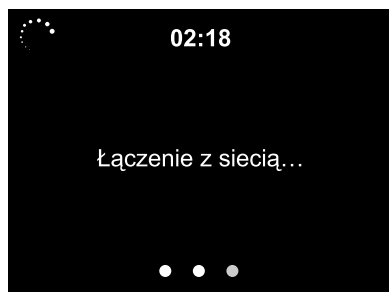

1. Nacisnąć przycisk , aby włączyć urządzenie.
Podczas uruchamiania urządzenia na wyświetlaczu pojawia się na kilka sekund napis **Welcome**, a następnie **Łączenie z siecią (Verbinden zum Netzwerk)**

Po pierwszym włączeniu pojawiają się następujące zapytania:

2. Wybrać żądany język menu.



Aktywacja *sprawdzania sieci po włączeniu*.

3. Wybrać **Tak**, aby włączyć funkcję automatycznego łączenia urządzenia z siecią bezprzewodową przy następnym włączeniu. Wybór opcji **Nie** spowoduje, że połączenie będzie nawiązywane dopiero po wywołaniu jakiejś internetowej stacji radiowej.

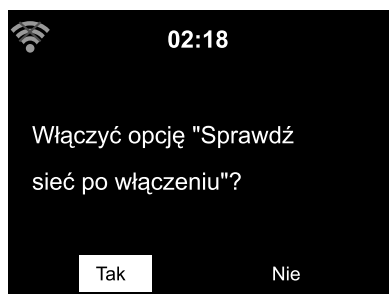

Czy chcesz teraz skonfigurować sieć?

4. Wybrać ...
... **Tak**, aby skonfigurować i nawiązać połączenie z siecią.
... **Tak(WPS)**, aby w uproszczony sposób nawiązać połączenie sieciowe (tylko w przypadku routerów z funkcją WPS). Następnie nacisnąć przycisk WPS na routerze.

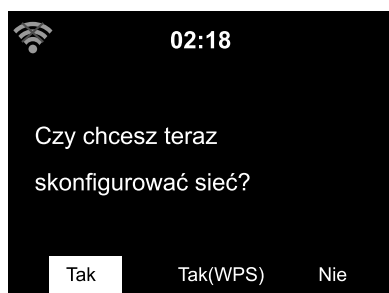

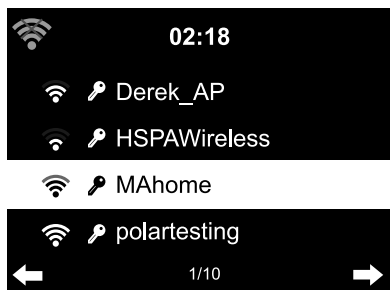

... **Nie**, jeśli mają być słuchane tylko naziemne stacje radiowe lub radio internetowe ma być używane jako wzmacniacz dla urządzenia zewnętrznego.

Po wybraniu opcji Tak następuje przejście do **Szukania sieci bezprzewodowych** i chwilę potem pojawia się lista dostępnych sieci WLAN.

Liczba pasków w symbolu sieci bezprzewodowej przed nazwą sieci (SSID) pokazuje względną siłę sygnału danej sieci.

Symbol klucza przed nazwą sieci oznacza, że dostęp do danej sieci jest zabezpieczony hasłem (kluczem sieciowym).



- Jeżeli urządzenie nie znajdzie żadnych sieci WLAN/WiFi, na wyświetlaczu pojawi się komunikat **Nie znaleziono sieci bezprzewodowej**. W razie potrzeby należy wówczas zmienić miejsce ustawienia urządzenia i sprawdzić działanie routera WLAN.
- Nazwę sieci (SSID) swojego punktu dostępowego można znaleźć w ustawieniach punktu dostępowego (routera WLAN).



5. Wybrać swoją sieć bezprzewodową i zatwierdzić wybór przyciskiem **OK**.

Jeśli wybrana sieć bezprzewodowa jest chroniona hasłem (kluczem sieciowym), pojawia się ekran z żądaniem podania hasła.

6. Wprowadzić hasło za pomocą przycisków numerycznych i literowych pilota lub bezpośrednio na urządzeniu. Uwzględnić przy tym rozróżnienie na małe i wielkie litery.



Należy koniecznie zabezpieczyć swoją sieć bezprzewodową hasłem (kluczem sieciowym).

Tylko wtedy można uniknąć niepożądanego korzystania z sieci przez osoby nieuprawnione oraz dokonywania przez nie ewentualnych nadużyć.

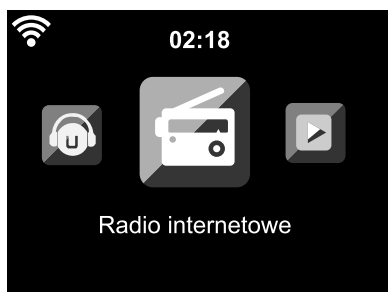
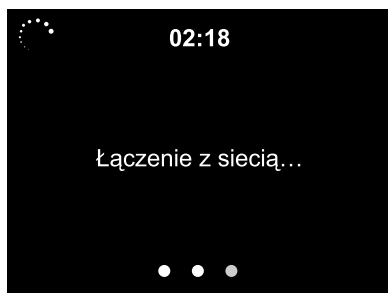

Nawiązywanie połączenia z siecią bezprzewodową trwa najczęściej tylko kilka sekund.

Gdy połączenie zostanie już ustanowione, na wyświetlaczu pojawia się menu główne z następującymi pozycjami:

- **Radio internetowe**
Dostęp do stacji radiowych z całego świata.
- **Centrum medialne**
Dostęp do swoich urządzeń UPnP poprzez oprogramowanie obsługujące transmisję strumieniową.
- **FM**
Odbiór naziemnych stacji radiowych FM, nie jest wymagany dostęp do sieci WLAN.
- **Centrum informacyjne**
Dostęp do informacji pogodowych, finansowych i systemowych.
- **AUX**
Dostęp do urządzeń podłączonych poprzez gniazdo **AUX IN**.
- **Bluetooth**
Połączenie ze smartfonem lub tabletem przez Bluetooth®
- **Ustawienia**
Różne ustawienia systemowe, budzik.
- **Stacja lokalna**
Dostęp do stacji radiowych wybranego regionu (np. tylko stacji polskich).

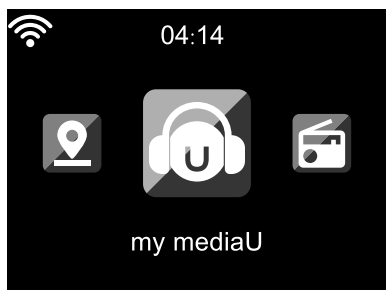

• *My MediaU*

Dostęp do mediateki w Internecie:
Ta pozycja menu dostępna jest tylko wtedy, gdy funkcja MyMediaU została wcześniej uaktywniona (patrz *Ustawienia > Zarządzanie My MediaU*).

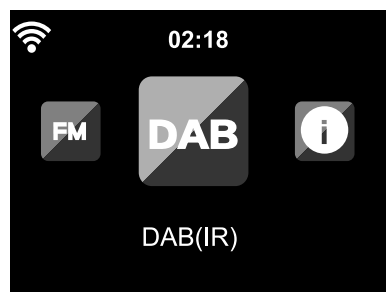

• *DAB (IR)*

Dostęp do listy lokalnych stacji radiowych DAB+, możliwych do odbioru przez Internet. Ta pozycja menu pojawia się tylko wtedy, gdy uprzednio została wybrana lokalizacja, dla której ma być oferowana ta usługa. Jak to zrobić, podano w rozdziale „Dokonywanie ustawień”, sekcja „Ustawienia radia FM”. Ponadto w menu *Ustawienia > Ustawienie lokalizacji* muszą być uaktywnione opcje *FM(IR)* i *DAB(IR)*.

- ▷ Przyciskami ◀/▶ można przechodzić między pozycjami menu głównego.
- ▷ Aby wybrać którąś z pozycji menu głównego, nacisnąć przycisk **OK**, wzgl. regulator na urządzeniu.
- ▷ Po wywołaniu jakiegokolwiek pozycji menu przyciskiem ◀ można z reguły powrócić na poziom wyżej (wyjątek: np. tryby *FM*, *AUX* i *Bluetooth*).
- ▷ Przyciskiem **Mode** można w większości funkcji bezpośrednio przechodzić między poszczególnymi źródłami sygnału audio: *Centrum medialne (UPNP)*, *Radio internetowe (iRadio)*, *FM*, *AUX* oraz *Bluetooth*.
- ▷ Do menu głównego można z większości funkcji przejść przez naciśnięcie **Home**.

Słuchanie radia internetowego

Wybór stacji radiowej

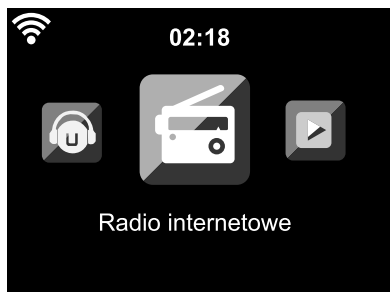

1. Wybrać *Radio internetowe*.

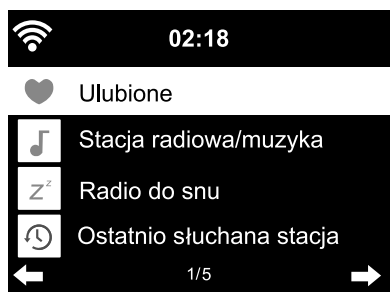

W podmenu znajdują się następujące pozycje:

- **Ulubione**
Lista stacji radiowych zapisanych przez użytkownika.
- **Stacja radiowa/muzyka**
Listy wszystkich dostępnych stacji radiowych z całego świata.
- **Radio do snu**
Ustawianie dźwięków odtwarzanych przy zasypianiu.
- **Ostatnio słuchana stacja**
Lista ostatnio słuchanych stacji radiowych.
- **Usługi**
Wyszukiwanie stacji i ręczne wprowadzanie stacji.



2. Przy pierwszym uruchomieniu w Ulubionych ani na liście ostatnio używanych nie ma jeszcze żadnych stacji radiowych. Wybrać np. *Stacja radiowa/muzyka*.

Do wyboru są tutaj następujące opcje:

- **Globalne Top 20**
Lista 20 najchętniej słuchanych stacji radiowych na świecie.
- **Gatunek**
Tutaj można znaleźć kolejne podmenu z listami stacji posortowanymi według gatunku muzycznego.

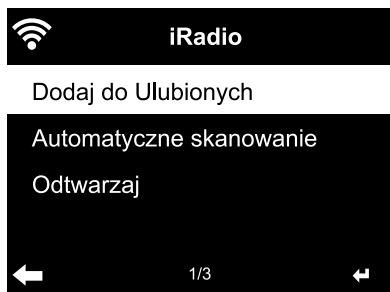

- **Kraj/Lokalizacja**

Tutaj można znaleźć kolejne podmenu z listami stacji posortowanymi wg krajów.

- **Zaznacz**

Tutaj można znaleźć popularne stacje radiowe z całego świata; lista jest regularnie automatycznie aktualizowana.

3. Wybrać stację radiową...

4a.... przyciskiem ► przejść z listy stacji radiowych do podmenu.

▷ Do wyboru są tutaj następujące opcje:

- **Dodaj do Ulubionych**

- **Automatyczne skanowanie**

Stacje radiowe z wybranej listy są odtworzone kolejno przez ok. 30 sekund.

- **Odtwarzaj**



Opcje te dostępne są zawsze wtedy, gdy zaznaczona jest jakaś stacja (ale jeszcze nie zatwierdzona).

4b. ... lub zatwierdzić wybraną stację.

Urządzenie nawiązuje połączenie (przy wystarczającej sile sygnału). Teraz można już słuchać wybranej stacji radiowej.

▷ Po wyborze stacji radiowej jej logo jest prezentowane na wyświetlaczu radia. Naciśnięcie przycisku ► powoduje wyświetlenie powiększonego logo wybranej stacji radiowej.

▷ Przyciskiem ◀ można przejść o jeden poziom do góry, a przyciskiem **Home** powrócić do menu głównego.

Tworzenie i zarządzanie ulubionymi stacjami

▷ Aby oznaczyć stację radiową jako ulubioną, należy ...

... wybrać stację, a następnie wcisnąć na kilka sekund **Preset** na pilocie lub **Fav** na urządzeniu.

W czasie, gdy urządzenie zapisuje ulubioną stację, w najwyższej linii wyświetlacza pojawia się symbol .

Następuje przejście do wskazania **Ulubione**.

Za pomocą przycisków ▲ / ▼ na pilocie lub regulatora na urządzeniu można wybrać inne miejsce zapisu, a następnie zatwierdzić wybór przyciskiem **OK** lub przez naciśnięcie regulatora.

Można też zaczekać kilka sekund, aż ustawione miejsce zapisu zostanie zapisane automatycznie.

... zaznaczyć stację radiową, a następnie z podmenu wybrać polecenie **Dodaj do Ulubionych** i zatwierdzić wybór.



W **Radio internetowe > Ulubione** można znaleźć listę stacji radiowych oznaczonych jako ulubione.

Przyciskiem ► można przejść do podmenu z następującymi pozycjami:

- **Usun**
Usuwanie stacji z listy ulubionych.
- **W góre / W dół**
Sortowanie stacji na liście ulubionych.
- **Zmień nazwę**
Tu można nadać ulubionej stacji własną nazwę.
- **Odtwarzaj**



Do dyspozycji jest 250 miejsc zapisu ulubionych stacji radiowych.

Wywoływanie ulubionych stacji

▷ Wybrać **Radio internetowe > Ulubione**.

Na pilocie:

▷ Aby wywołać ulubioną stację radiową, ...

... nacisnąć odpowiedni przycisk numeryczny. W przypadku liczb dwu- lub trzycyfrowych nacisnąć odpowiednie cyfry jedna po drugiej w jednym ciągu. W trakcie naciskania przycisków numerycznych numer miejsca w pamięci wskazywany jest dużymi cyframi.

... przyciskami ▲ / ▼ przejść do żądanego miejsca w pamięci.

... wywołać listę ulubionych, naciskając krótko **Preset**. Następnie przyciskami ▲ / ▼ można wyszukać żądaną stację i zatwierdzić przyciskiem **OK**.

Na urządzeniu:

- ▷ Wywołać listę ulubionych. Obracając regulatorem, wybrać żądaną ulubioną stację i nacisnąć regulator, aby zatwierdzić wybór.

Wyszukiwanie i dodawanie stacji

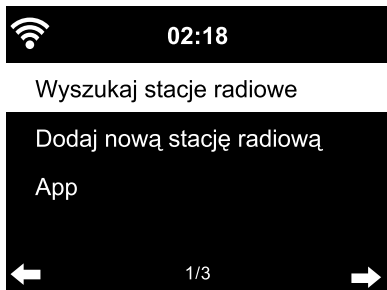

Wyszukiwanie stacji:

1. Aby wyszukać określoną stację radiową o znanej nazwie lub części nazwy, wybrać **Radio internetowe > Usługi > Wyszukaj stacje radiowe**.



2. Wprowadzić znaną część nazwy stacji. W tym przypadku nie obowiązuje rozróżnienie na małe i wielkie litery.

Wyświetlone zostaną wszystkie stacje radiowe, które w swojej nazwie mają wprowadzoną frazę.

Jeżeli urządzenie nie znajdzie żadnej stacji spełniającej kryteria wyszukiwania, nadal wyświetlany będzie napis **Pusta**.

Dodawanie stacji:

- ▷ Po wybraniu opcji **Dodaj nową stację** można również dodać stację radiową, która nie figurowała dotąd na żadnej z list, jeśli znany jest jej adres URL. Stacja taka jest wówczas dodawana bezpośrednio do listy ulubionych.



Niektóre stacje radiowe podają np. na swoich stronach internetowych bezpośredni link do radia internetowego.

- ▷ Pod **App (aplikacja mobilna)** można znaleźć kod QR do pobierania aplikacji AirMusic Control na system Android ze sklepu Google Play wprost na swój smartfon

Używanie funkcji Radio do snu



Tutaj można znaleźć listę specjalnych stacji, które przez całą dobę nadają dźwięki lub muzykę sprzyjające zasypianiu, np. *Ptaki*, *Kołysanka*, *Fortepian*, *Deszcz*, *Spa*, *Wszechświat*, *Fala*, *Szum biały*.

Odtwarzanie własnych plików muzycznych poprzez Centrum medialne

Poprzez standardy UPnP i DLNA radio internetowe może komunikować się z innymi domowymi urządzeniami podłączonymi do sieci WLAN. Pozwala to np. na odtwarzanie przez radio internetowe plików muzycznych z komputera lub urządzenia mobilnego z systemem Android (smartfona, tabletu) lub też na zdalne sterowanie radiem internetowym z poziomu urządzenia mobilnego.



- Jako przykład opisujemy tu połączenie komputera z systemem Windows 7 z radiem internetowym poprzez program Windows Media Player. W przypadku innego systemu operacyjnego, wzgl. innego oprogramowania/aplikacji może to działać nieco inaczej. Należy zapoznać się z odpowiednim opisem systemu operacyjnego, wzgl. oprogramowania/aplikacji.
- **Warunkiem współpracy różnych urządzeń jest ich podłączenie do tej samej sieci bezprzewodowej WLAN.**

Odtwarzanie strumieniowe przez UPnP

Centrum medialne umożliwia połączenie w lokalnej sieci bezprzewodowej radia internetowego z komputerem lub innym serwerem UPnP i odtwarzanie zapisanych (i zarządzanych) tam plików muzycznych. W systemach Windows najprostszą możliwość utworzenia serwera UPnP oferuje program Windows Media Player.

Warunki: system Windows Vista, Windows 7/8; program Windows Media-Player 11 lub nowszy. Oba urządzenia muszą być połączone z tą samą siecią bezprzewodową WLAN.

Włączanie wymiany danych przez UPnP w komputerze

Ewentualnie może być konieczne uprzednie włączenie wymiany danych UPnP w komputerze.

Przykład dla systemu Windows 7:

1. Uruchomić program Windows Media Player.



2. Na pasku menu kliknąć **Strumień > Włącz przesyłanie strumieniowe multimedialnych...** Następnie odczekać kilka sekund.

Łączenie radia internetowego z serwerem UPnP



Aby możliwy był dostęp z radia internetowego do plików muzycznych na serwerze UPnP (czyli w przykładzie na dysku komputera), musi on być włączony.

Oba urządzenia muszą być zalogowane do tej samej sieci.



1. Z menu głównego radia internetowego wybrać **Centrum medialne > UPnP** i zatwierdzić przyciskiem **OK**.
2. Wybrać z listy swój komputer lub inny serwer UPnP.
3. Poprzez **Muzyka > Wszystkie pliki muzyczne** załadować na playlistę swoje pliki muzyczne.
4. Wybrać żądany utwór.

Zamiast wybierać **Wszystkie pliki muzyczne**, można też dokonać selekcji według kryteriów określonych w standardzie UPnP.

Owe kryteria to np.:

- **Wykonawca**
- **Album**
- **Gatunek**

Nie we wszystkich dostępnych do wyboru pozycjach menu muszą być faktycznie wyświetlane dane muzyczne. Jeżeli przykładowo w programie Windows Media Player nie utworzono żadnej listy odtwarzania, na wyświetlaczu radia internetowego będzie widniał napis **Moja playlista > Pusta**.

Należy pamiętać o tym, że nazwy plików nie mogą zawierać więcej niż 40 znaków. Pliki muzyczne o dłuższej nazwie nie są wyświetlane.



Aby odtwarzać strumieniowo pliki muzyczne ze swojego smartfona lub tabletu z systemem Android, należy pobrać i zainstalować odpowiednią aplikację do udostępniania multimediów.

Listy odtwarzania w ramach Centrum medialnego

Z dostępnych plików muzycznych można tworzyć tymczasowe listy odtwarzania dla radia internetowego. Listy te są automatycznie kasowane w chwili wyłączenia urządzenia.

- ▷ Zaznaczyć dany utwór i przytrzymać przycisk **OK** na pilocie lub regulator na urządzeniu.

Wybrany utwór można następnie zobaczyć w **Centrum medialnym > Moja playlista**.

Poleceniem **Opróżnij moją playlistę** można usunąć taką listę.

- ▷ Po wybraniu **Ustawienia > Ustawienia odtwarzania** można wybierać między następującymi funkcjami powtarzania:
 - **Wył**
 - **Powtórz wszystkie**
 - **Powtórz jedną**
 - **Losowe**

Odtwarzanie strumieniowe przez DLNA

Przy użyciu standardu sieciowego DLNA możliwe jest połączenie różnych urządzeń, takich jak komputer, smartfon czy tablet, z radiem internetowym i współdzielenie zasobów multimedialnych.

Wymagania:

PC: Windows 7/8; program Windows Media-Player 12 lub nowszy.

Urządzenie mobilne: Android 4.1.2 lub nowszy.

Wszystkie urządzenia muszą być połączone z tą samą siecią bezprzewodową WLAN.

Obsługiwane formaty: MP3, WMA, WAV, AAC.

Przykład dla systemu Windows 7:

1. Poprzez **Panel sterowania** > **Sieć i Internet** > **Centrum sieci i udostępniania** przejść do **Opcji przesyłania strumieniowego multimedialnych**.
2. Ustawić **radio internetowe** jako „**Dozwolone**”.
3. Uruchomić program Windows Media Player.
4. Wybrać **Strumień** > **Zezwalaj na zdalne sterowanie moim odtwarzaczem**.
5. Kliknąć prawym przyciskiem myszy np. wybrany utwór muzyczny i z menu kontekstowego wybrać polecenie **Odtwarzaj przez** > **Radio internetowe**.

Otworzy się okno umożliwiające sterowanie odtwarzaniem przez radio internetowe.

Sterowanie odtwarzaniem strumieniowym za pomocą smartfona/tabletu

Aby włączyć smartfon lub tablet (z systemem Android) do sieci domowej, potrzebna jest odpowiednia aplikacja, np. **bubbleUPnP**.

Sposób postępowania:

1. Wybrać **Radio internetowe** jako odtwarzacz (w aplikacji **bubbleUPnP** będzie to „Render”).
2. Wybrać urządzenie, np. swój komputer, jako serwer, a następnie wybrać pliki muzyczne, które mają być odtwarzane.

Podczas odtwarzania pliku muzycznego wyświetlacz pokazuje informacje o aktualnym utworze, które zapisano na serwerze UPnP.



- Jeśli jako serwer zostanie wybrane samo radio internetowe, wówczas można odtwarzać muzykę np. przez inne urządzenie przenośne, pełniące rolę odtwarzacza.
- Podczas odtwarzania strumieniowego DLNA na radiu internetowym można jedynie regulować głośność dźwięku oraz kontrolować funkcję gotowości. Wszystkie inne funkcje są zablokowane, a sterowanie odbywa się wyłącznie poprzez aplikację.
- Aby odzyskać pełną kontrolę nad radiem internetowym, należy wyłączyć funkcję DLNA na komputerze, wzgl. na smartfonie/tablecie.
- W czasie, gdy radio internetowe jest włączone do sieci domowej, pozycje menu głównego *My MediaU*, *Centrum informacyjne* oraz *Ustawienia* nie są wyświetlane. Po rozłączeniu połączenia pozycje te znów są dostępne.

Zdalne sterowanie za pomocą aplikacji mobilnej (App)

Przy użyciu odpowiedniej aplikacji mobilnej na system Android i iOS, np. AirMusic Control, możliwe jest zdalne sterowanie radiem internetowym za pomocą smartfona lub tabletu.

Można również użyć innych aplikacji do strumieniowego przesyłania muzyki (DLNA) na systemy Android i iOS. Zakres funkcji tych aplikacji może być różny.

Należy przy tym pamiętać, że oba urządzenia muszą się znajdować w tej samej sieci WLAN.

Gdy urządzenia są połączone, na ekranie smartfona/tabletu pojawia się dokładne odwzorowanie struktury menu radia internetowego.

Użytkownik może wybierać wszystkie funkcje jak w samym radiu internetowym. Wskazania na wyświetlaczu radia zmieniają się odpowiednio do wybranych na smartfonie/tablecie funkcji lub pozycji menu.



- W czasie, gdy radio internetowe sterowane jest zdalnie za pomocą aplikacji mobilnej, połączenie przez UPnP z odtwarzaczem Windows Media Player może nie być możliwe.
- Kod QR do aplikacji można znaleźć w menu głównym:
Ustawienia > Urządzenie > App (Aplikacja mobilna)

Mediateka My MediaU – zarządzanie stacjami radiowymi w Internecie

Aby w każdej chwili, z każdego miejsca na świecie i za pomocą każdego urządzenia obsługującego transmisję strumieniową mieć dostęp do swoich ulubionych piosenek, należy założyć sobie bezpłatne konto do obsługi mediateki na www.mediayou.net i zarejestrować tam dowolną liczbę urządzeń. Dostęp do konta uzyskuje się po wpisaniu nazwy użytkownika oraz podaniu wybranego hasła.



Ponadto trzeba znać adres MAC swojego urządzenia (w serwisie MediaU nazywany *numerem seryjnym*), aby zarejestrować to urządzenie pod „Personalizuj swoje radio internetowe”.

▷ Adres MAC radia internetowego można znaleźć w **Centrum informacyjnym** > **Informacje o systemie** > **Informacje o sieci bezprzewodowej** > **Adres MAC**.

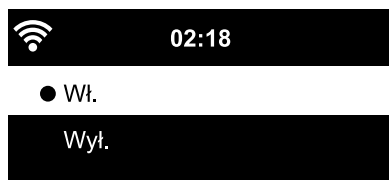

Aby za pomocą radia internetowego uzyskać dostęp do mediateki, należy **po** zarejestrowaniu urządzenia w serwisie MediaU uaktywnić tę funkcję, wybierając **Ustawienia** > **Zarządzanie My MediaU** (patrz również rozdział „Dokonywanie ustawień > **Zarządzanie My MediaU**).



Urządzenie automatycznie łączy się z kontem użytkownika w serwisie MediaU i pokazuje dostępne tam opcje do wyboru:

- **Ulubiona stacja**
- **Ulubiona lokalizacja/Gatunek**
- **Moja lokalna stacja**
- **Dodaj ręcznie**



- Wskazania w radiu internetowym mogą się różnić w zależności od indywidualnych ustawień w serwisie MyMediaU.
- Jeżeli urządzenie nie jest jeszcze zarejestrowane w serwisie MediaU, to w przypadku próby uaktywnienia funkcji **My MediaU** pojawi się odpowiedni komunikat.



- Jeżeli jedno urządzenie zostało zarejestrowane na wielu kontach, to po uaktywnieniu funkcji MyMediaU zostaną one wyświetlone, tak że możliwy będzie wybórżądanego konta. Nie ma konieczności wprowadzania hasła.

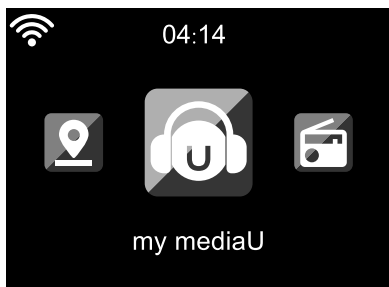

Teraz w menu głównym pojawia się również pozycja **My MediaU**.

Tutaj można znaleźć te same opcje do wyboru:

- **Ulubiona stacja**
- **Ulubiona lokalizacja/Gatunek**
- **Moja lokalna stacja**
- **Dodaj ręcznie**

Powyższe opcje można znaleźć również w mediotece, gdzie można odpowiednio przyporządkowywać i zarządzać stacjami radiowymi.



Wybranie polecenia **Dodaj ręcznie** pozwala na łączenie urządzenia z podkastami. W tym celu użytkownik musi znać adres URL danego podkastu.

1. Na swoim koncie w serwisie MediaU wypełnić zaznaczone pola pod „Dodaj ręcznie”.
2. W radiu internetowym wybrać **Ustawienia > Zarządzanie My MediaU** i ponownie uaktywnić tę funkcję.

3. Po wybraniu **My MediaU** > **Dodaj ręcznie** można znaleźć wszystkie ręcznie dodane foldery i adresy oraz wybrać podkast.

Obsługiwane są następujące formaty podkastu:

- asx
- m3u
- pls
- pure streaming za pomocą protokołów HTTP, RTSP, MMS

Słuchanie naziemnych stacji radiowych

Jeśli radio internetowe nie znajduje się akurat w zasięgu sieci bezprzewodowej WLAN, można go również użyć do słuchania tradycyjnych, nadawanych naziemnie stacji radiowych FM.

▷ Wyciągnąć antenę teleskopową.

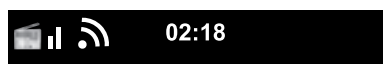

87.55Mhz

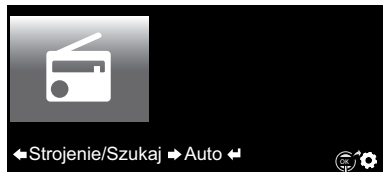

▷ W menu głównym wybrać opcję **FM**.

Na wyświetlaczu pojawia się ustawiona częstotliwość radiowa.

Wyświetlanie innych informacji zależy od tego, czy ustawiona stacja radiowa takie informacje emituje (patrz „Odbiór informacji RDS”).

Ustawianie i zapisywanie stacji radiowej

Istnieją trzy możliwości ustawiania i zapisywania stacji radiowych:

Ręczne wyszukiwanie stacji:

- ▷ Za pomocą przycisków ▲ / ▼ na pilocie lub przycisków ◀ / ▶ na urządzeniu lub regulatora przestawiać częstotliwość w krokach co 0,05 MHz dotąd, aż znaleziona zostanie odpowiednia stacja radiowa o wystarczająco silnym sygnale.

Automatyczne wyszukiwanie stacji:

- ▷ Uruchomić automatyczne wyszukiwanie stacji radiowych, przytrzymując wciśnięty przycisk ◀ lub ▶ do momentu, aż rozpocznie się wyszukiwanie. Wyszukiwanie zatrzymuje się po znalezieniu najbliższej stacji o wystarczająco silnym sygnale i użytkownik może zdecydować, czy zapisać tę stację.



Czułość wyszukiwania w odniesieniu do jakości odbioru można ustalić samodzielnie (patrz rozdział „Dokonywanie ustawień”, sekcja „*Ustawienia radia FM > Tryb UKF*”).

▷ Przyciskami ▲ / ▼ na pilocie lub przyciskami ◀ / ▶ na urządzeniu można precyzyjnie dostroić stację radiową. Każde naciśnięcie przycisku zmienia częstotliwość o 0,05 MHz.

Zapisywanie stacji:

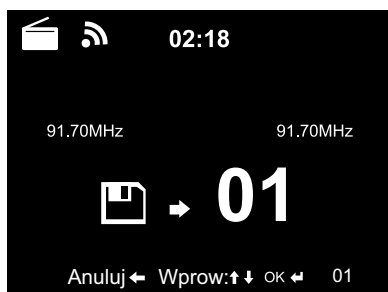

1. Aby zapisać ustawioną (znalezioną) stację radiową, przytrzymać przez kilka sekund **Preset** na pilocie, aż na wyświetlaczu pojawi się  oraz **01**.
2. Naciskając przyciski ▲ / ▼ na pilocie lub obracając regulator na urządzeniu, wybrać miejsce zapisu, a następnie zatwierdzić wybór przyciskiem **OK** lub przez naciśnięcie regulatora.
Aktualny numer miejsca zapisu wskazywany jest na wyświetlaczu nad częstotliwością.

Automatyczne wyszukiwanie stacji z automatycznym zapisywaniem:

▷ Uruchomić automatyczne wyszukiwanie stacji radiowych przyciskiem **OK** na pilocie albo naciskając regulator na urządzeniu.

Urządzenie automatycznie przeszukuje cały dostępny zakres częstotliwości radiowych i umieszcza znalezione stacje w kolejnych miejscach zapisu.



Użytkownik ma do dyspozycji 99 miejsc zapisu stacji radiowych.

Dostęp do zapisanych stacji

▷ Zapisaną stację można wywołać, ...

... naciskając na pilocie odpowiedni przycisk numeryczny lub przechodząc do odpowiedniego miejsca zapisu za pomocą przycisków **Preset**, ▲ / ▼ i zatwierdzając przyciskiem **Ok**.

... naciskając na urządzeniu **Fav**, obracając regulator i zatwierdzając przez naciśnięcie regulatora.

▷ Aby wprowadzić liczby dwucyfrowe, należy podawać odpowiednie cyfry w jednym ciągu, jedna po drugiej.

W trakcie naciskania przycisków numerycznych miejsce zapisu wyświetlane jest dużą czcionką na wyświetlaczu.

Odbiór informacji RDS

Funkcja RDS pozwala na pobieranie oznaczenia stacji radiowej oraz innych dodatkowych informacji emitowanych przez nadawcę w sygnale radiowym. Warunkiem jest tu wystarczająca siła sygnału.



W przypadku wystarczającej siły sygnału na wyświetlaczu pojawia się najpierw (**RDS**), a następnie - w zależności od nadawcy - emitowane przez niego informacje. Jeżeli sygnał nie jest wystarczająco silny, wówczas po wskazaniu (**RDS**) wyświetlany jest napis **NONE**.



W przypadku przechodzenia z radia **FM** na radio internetowe lub do programu Windows Media Player należy ewentualnie odczekać kilka sekund, aż połączenie sieciowe znów zostanie nawiązane.

▷ Aby wyłączyć radio FM i powrócić do menu głównego, nacisnąć przycisk **Home**.

Odbiór w jakości stereo/mono

Ikona w górnej części wyświetlacza wskazuje, czy stacja radiowa odbierana jest w jakości stereo, czy też mono:  = stereo,  = mono



Jeśli radio internetowe zostało podłączone np. do wieży stereo, wówczas podczas odbioru w jakości stereo mogą pojawić się szумы. W takim przypadku należy przełączyć radio na odbiór w jakości mono (patrz rozdział „Dokonywanie ustawień”, sekcja „**Ustawienia radia FM**”).

Słuchanie stacji FM przez radio internetowe

W przypadku złej jakości odbioru naziemnego i istniejącego połączenia z Internetem można wybrać swoje ulubione stacje radiowe bezpośrednio jako stacje internetowe i słuchać ich w lepszej jakości. W przypadku korzystania z tej usługi należy tego dokonać zasadniczo dla wszystkich stacji, które nadają również w Internecie.



02:18

Ustawienie lokalizacji

DAB(IR)/(Włącz)

HD(IR)/(Włącz)



1/3



Warunek: w menu **Ustawienia > Ustawienie lokalizacji** muszą być uaktywnione opcje **DAB(IR)**.

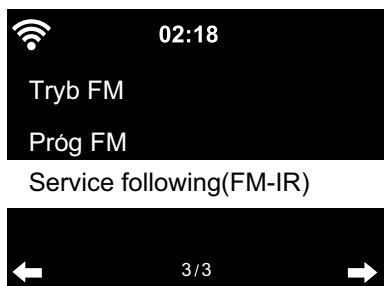

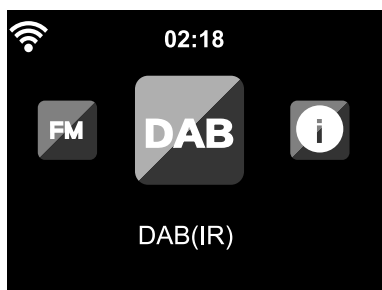

1. Najpierw wybrać Ustawienia > **Ustawienia radia FM** > **Tryb UKF** > **Service following FM-IR (Lokalizacja urządzenia)** > **Aktywuj**.

Jeśli do tej pory nie określono jeszcze lokalizacji urządzenia (miejsowości), nastąpi teraz automatyczne przekierowanie do ustawienia lokalizacji, gdzie można będzie ustawić konty-
nent, kraj, region oraz miasto.

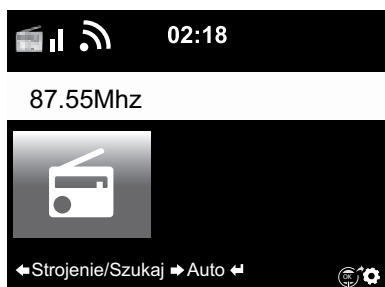

Urządzenie utworzy następnie listę **lokalnych** stacji radiowych, które dostępne są również (lub tylko) przez Internet. Lista ta pojawi się pod nowo utworzoną pozycją menu głównego **DAB(IR)**.



2. Ponownie włączyć żądaną stację radiową FM, wybierając pozycję menu głównego **FM** albo **DAB(IR)**. Po chwili w prawym dolnym rogu wyświetlacza pojawia się ikona transmisji informacji o stacji do radia internetowego .

3. Przytrzymać teraz wciśnięty przycisk **OK** na pilocie wzgl. regulator na urządzeniu do momentu, aż na wyświetlaczu nastąpi przełączenie na radio internetowe. Wybrana stacja radiowa jest teraz odtwarzana z Internetu poprzez sieć WLAN w najlepszej jakości.

▷ Listę stacji radiowych DAB oraz FM odbieranych przez radio internetowe można też znaleźć po wybraniu **Lokalna stacja** > **DAB(IR)... oraz** > **FM(IR)...** (każdorazowo z dodatkiem wybranej miejscowości w miejscu kroppek).



W momencie wydania niniejszej instrukcji ta usługa dostępna jest w ok. 600 miastach w Niemczech. Do końca roku 2019 usługa będzie dostępna również w Austrii i Szwajcarii. Dostępność usługi w kolejnych państwach oraz data jej włączenia nie jest jeszcze znana.

Korzystanie z funkcji *Bluetooth*[®]

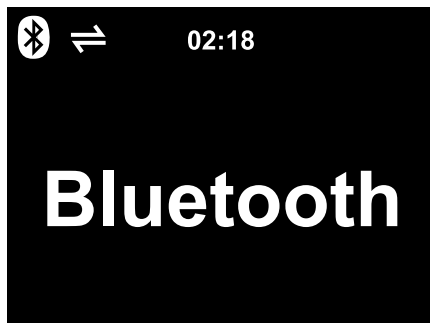

1. Włączyć radio internetowe i nacisnąć przycisk **Mode** tyle razy, aż na wyświetlaczu pojawi się napis **Bluetooth**. Rozbrzmiewa sygnał głosowy „Pairing”. Urządzenie jest gotowe do parowania.
2. W urządzeniu *Bluetooth*[®] (np. smartfonie) włączyć funkcję *Bluetooth*[®] (zwykle można ją znaleźć w *Ustawieniach*).

3. Uruchomić wyszukiwanie (polecenie to może brzmieć np. **Szukaj urządzeń Bluetooth**).

Po chwili pojawia się lista wszystkich dostępnych w pobliżu urządzeń *Bluetooth*[®].

4. Wybrać urządzenie o nazwie **TCM Internetradio** i uruchomić funkcję parowania.

Po chwili **TCM Internetradio** oznaczane jest jako „połączone”.

5. Uruchomić odtwarzanie na smartfonie lub tablecie.

6. Nacisnąć przycisk **Ok** na pilocie lub regulator na urządzeniu, aby uruchomić odtwarzanie przez *Bluetooth*[®] na radiu internetowym.

▷ Przyciskami **▶▶**, **◀◀** oraz **▶▶▶** na pilocie lub naciskając regulator (**OK**), **◀** oraz **▶** na urządzeniu można standardowo uruchomić/przerwać odtwarzanie oraz przechodzić do poprzednich/następnych utworów.

▷ Aby zakończyć połączenie *Bluetooth*[®], przytrzymać wciśnięty przycisk **OK** na pilocie lub regulator na urządzeniu do momentu, aż nastąpi rozłączenie połączenia.

Należy pamiętać:

- Radio internetowe „zapamiętuje” połączone z nim urządzenie. Jeśli później znów wybrana zostanie funkcja **Bluetooth**, radio internetowe automatycznie połączy się z ostatnio sparowanym urządzeniem.
- W celu trwałego rozłączenia połączenia *Bluetooth*[®] konieczne jest rozłączenie połączenia na smartfonie lub tablecie i dezaktywacja parowania.
- Połączenie *Bluetooth*[®] lub jego brak można poznać po symbolu na wyświetlaczu radia internetowego:

 = połączenie



To menu można wywołać bezpośrednio za pomocą przycisku  na pilocie.

Podłączanie urządzeń zewnętrznych

UWAGA - ryzyko szkód materialnych

- Przestrzegać instrukcji obsługi podłączanego urządzenia zewnętrznego.
- Przed połączeniem urządzeń zmniejszyć na obu urządzeniach głośność.

Odtwarzanie z urządzenia zewnętrznego przez głośniki radia internetowego

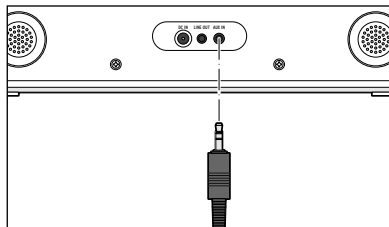

Do gniazda wejściowego **AUX IN** można podłączyć np. odtwarzacz MP3.

Potrzebny jest do tego kabel audio z wtyczkami typu mini-jack 3,5 mm.



- ▷ W menu głównym wybrać pozycję **AUX**. Muzyka z odtwarzacza MP3 odtwarzana jest przez głośniki radia internetowego.
- ▷ Jeśli nie jest podłączone żadne urządzenie zewnętrzne, nacisnąć przycisk menu głównego **Home**, aby powrócić do menu głównego.



Nie ma możliwości sterowania urządzeniem zewnętrznym poprzez radio internetowe. W radiu internetowym można regulować tylko głośność dźwięku.

Odtwarzanie radia internetowego w urządzeniu zewnętrznym

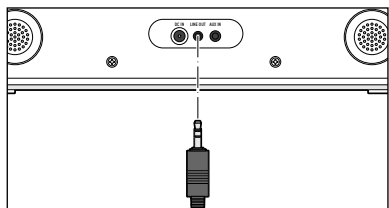

Do gniazda wyjściowego **LINE OUT** można podłączyć np. wieżę stereo.

Potrzebny jest do tego kabel audio z wtyczkami typu mini-jack 3,5 mm.

- ▷ Wybrać odpowiednie wejście sygnału w wieży stereo.

Muzyka z radia internetowego odtwarzana jest przez głośniki wieży stereo. Samo radio internetowe zostaje wyciszone.



Gniazdo wyjściowe **LINE OUT** nadaje się **tylko w ograniczonym zakresie** do podłączania słuchawek dousznych/nausznych.

Dokonywanie ustawień

Po wybraniu w menu głównym pozycji **Ustawienia** można dokonać wielu różnych ustawień urządzenia i systemu, zaprogramować budzik, funkcję usypiania itd.

W Ustawieniach można znaleźć następujące pozycje:

- **Typ zegara**
Wybór wskazania wyświetlacza w trybie gotowości.
- **Zarządzanie My mediaU**
Aktywacja/dezaktywacja dostępu do internetowej mediateki Mediasynergy.net.
- **Sieć**
Dokonywanie ustawień sieci.
- **Data i godzina**
Ustawianie daty i czasu zegarowego.
- **Budzik**
Nastawianie czasu budzenia, włączanie i wyłączanie budzika.
- **Licznik czasu**
Ustawianie odliczania czasu od maks. 99:59.
- **Włącznik/wyłącznik czasowy (Zaplanowane odtwarzanie)**
Ustalanie czasu, na jaki urządzenie zostanie włączone.
- **Język**
Ustawianie języka menu.
- **Ściemniacz**
Aktywacja funkcji ściemniania wyświetlacza oraz trybu oszczędzania energii.
- **Ekran**
Wybór wyświetlania obrazu kolorowego lub czarno-białego.
- **Zarządz. energią**
Nastawianie czasu, po upływie którego w przypadku braku aktywności (brak odbioru sygnału sieci, brak odtwarzania przez złącze **AUX IN**) urządzenie automatycznie się wyłączy.
- **Timer usypienia**
Ustawianie czasu do wyłączenia urządzenia.
- **Radio internetowe**
Ustawianie czasu zapisu danych strumieniowych i ustalanie jakości dźwięku.
- **Pogoda**
Ustawianie informacji pogodowych.
- **Ustawienia FM**
Wybór odbioru w jakości mono/stereo i ustawianie czułości odbioru; Zakładanie listy lokalnych stacji, nadających przez Internet.

- **Ustawienie lokalizacji**
Wybór kraju/regionu/miasta dla lokalnych stacji radiowych.
- **Ustawienia odtwarzania**
Ustawienia funkcji powtarzania dla plików muzycznych z Centrum medialnym.
- **Urządzenie**
Zmiana oznaczenia radia internetowego w sieci domowej DLNA i pobieranie aplikacji mobilnej AirMusic Control
- **Korektor**
Wybór predefiniowanych ustawień dźwięku.
- **Kontynuacja odtwarzania po włączeniu**
Po włączeniu urządzenie uruchamia się z ostatnimi ustawieniami.
- **Aktualizacja oprogramowania**
Pobieranie i instalacja aktualizacji oprogramowania.
- **Przywracanie ustawień fabrycznych**
Zresetowanie wszystkich ustawień użytkownika.

Typ zegara



W trybie gotowości wyświetlacz pokazuje czas zegarowy. Tutaj można ustawić, czy czas ten ma być prezentowany analogowo (jako tarcza zegarowa ze wskazówkami), czy cyfrowo.

Zarządzanie My MediaU



Tutaj można uaktywnić lub dezaktywować dostęp do internetowej mediateki MediaU. Aby umożliwić korzystanie z tej funkcji, należy najpierw utworzyć konto w serwisie MediaU (patrz rozdział „Mediateka **My MediaU** - zarządzanie stacjami radiowymi w Internecie”).

Jeżeli założono kilka kont, można tutaj wybrać, z którego ma korzystać radio internetowe.

Po aktywacji pojawia się kod QR, który można zeskanować swoim smartfonem.

Sieć

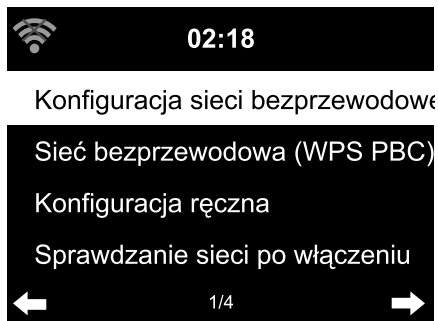

Wybierając **Sieć** > **Konfiguracja sieci bezprzewodowej**, można ręcznie uruchomić wyszukiwanie dostępnych sieci WLAN.

1. Zatwierdzić wybór **Konfiguracja sieci bezprzewodowej** przyciskiem **OK** lub naciskając regulator.

Po kilku sekundach na wyświetlaczu pojawi się lista dostępnych w otoczeniu sieci bezprzewodowych WLAN.

2. Postępować dalej w sposób opisany w rozdziale „Nawiązanie pierwszego połączenia sieciowego”.

Wybierając **Sieć** > **Sieć bezprzewodowa (WPS PBC)**, można ręcznie uruchomić ustanawianie połączenia sieciowego z pomocą funkcji WPS. W tym celu w przeciągu 120 sekund należy nacisnąć przycisk WPS na routerze.

Poprzez **Sieć** > **Konfiguracja ręczna** > **Sieć bezprzewodowa** > **DHCP** można przypisać urządzeniu stały adres IP. Normalnie adresy IP w lokalnej sieci bezprzewodowej przydzielane są dynamicznie i nie trzeba dokonywać żadnych dodatkowych ustawień.

- ▷ Aby zapewnić dynamiczne przydzielanie adresów, wybrać opcję **DHCP (Wł.)**.
- ▷ Aby ustawić ręczne przydzielanie adresów IP, wybrać opcję **DHCP (Wył.)**.

Istnieje wówczas konieczność wprowadzenia dodatkowych ustawień (każdorazowo jest to ciąg 12 cyfr):

- **Adres IP**
- **Maska podsieci**
- **Brama domyślna**
- **Preferowany serwer DNS**
- **Alternatywny serwer DNS**

Poprzez **Sieć** > **Konfiguracja ręczna** > **Sieć bezprzewodowa** > **Wprowadź SSID** można ręcznie wprowadzić identyfikator sieci WLAN.

Wybierając **Sieć > Konfiguracja ręczna > Sieć bezprzewodowa > Zarządzaj**, można znaleźć listę sieci bezprzewodowych WLAN, z którymi łączono już radio internetowe. Jeżeli zostanie tutaj wybrana żądana sieć do połączenia, nie będzie konieczne ponowne wprowadzanie hasła (klucza sieciowego).

Poprzez **Sieć > Sprawdzanie sieci po włączeniu** można **włączyć** lub **wyłączyć** funkcję automatycznego łączenia urządzenia z siecią bezprzewodową przy następnym włączeniu.

Funkcja ta jest bardzo użyteczna np. w sytuacji, gdy użytkownikowi zależy na tym, aby po przerwie w dostawie prądu budzik nadal działał.



Gdy wykryta zostanie znana sieć bezprzewodowa, automatycznie użyte zostanie odpowiednie hasło potrzebne do zalogowania.

Data i godzina



Ustawienia daty i godziny możliwe są tylko wtedy, gdy radio internetowe połączone jest z siecią bezprzewodową.

Radio internetowe automatycznie pobiera aktualną datę i czas wraz z przestawieniem na czas zimowy z czasu letniego z centralnego serwera, gdy tylko nawiązane zostanie połączenie sieciowe.

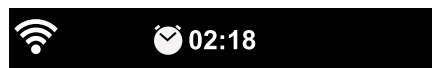

Ustaw datę i godzinę

Ustaw format czasu

Ustaw format daty

Czas letni środkowoeuropejski (+

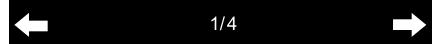

Wybór formatu czasu i daty:

1. Wybrać **Data i godzina > Ustaw format czasu**.
2. Za pomocą przycisków **▲ / ▼** na pilocie lub regulatora na urządzeniu **wybrać 12- lub 24-godzinny** format wyświetlania czasu.
3. Zatwierdzić wybór przyciskiem **OK** lub naciskając regulator.
4. Wybrać **Data i godzina > Ustaw format daty**.
5. Za pomocą przycisków **▲ / ▼** na pilocie lub regulatora na urządzeniu wybrać żądany format wyświetlania daty.
6. Zatwierdzić wybór przyciskiem **OK** lub naciskając regulator.

W przypadku braku połączenia z siecią czas zegarowy i datę można również ustawić ręcznie.

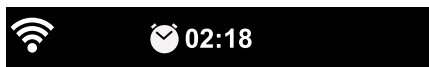

Ustaw datę i godzinę

Ustaw format czasu

Ustaw format daty

Czas letni środkowoeuropejski (+)

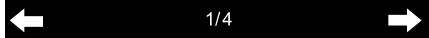

1. Wybrać *Data i godzina* > *Ustaw datę i godzinę* > *Ustaw ręcznie*.
2. Za pomocą przycisków ▲ / ▼ na pilocie lub regulatora na urządzeniu ustawić każdorazowo żadaną wartość, a następnie przyciskiem ► przejść do następnego pola.
3. Zatwierdzić wybór przyciskiem **OK** lub naciskając regulator.

▷ Dodatkowo pojawi się teraz opcja wyboru między czasem letnim a zimowym.

▷ Po ponownym połączeniu z siecią bezprzewodową, należy wybrać *Data i godzina* > *Ustaw datę i godzinę* > *Wykryj automatycznie*.



Ustawienie ręczne zostaje zachowane do momentu, aż w menu radia zostanie nastawione „*Wykryj automatycznie*”.

Budzik



Przycisk *Alarm* na pilocie lub na urządzeniu umożliwia bezpośrednio przejście do tego menu.

Tutaj można ustawić dwa różne czasy budzenia.

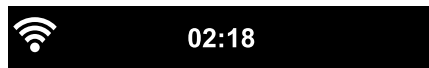

Budzik 1 (Wyłącz)

Budzik 2 (Wyłącz)

Czas drzemki (Wyłącz)

Głośność budzika

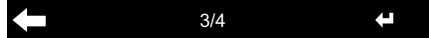

1. Wybrać *Ustawienia* > *Budzik* > *Budzik 1*.
2. Wybrać *Włącz*.
3. Wybrać *Powtórz*.
4. Zaznaczyć opcję *Codziennie, Raz* lub tylko określone dni tygodnia.
Zaznaczanie i odznaczanie opcji odbywa się poprzez naciśnięcie przycisku **OK** lub regulatora.

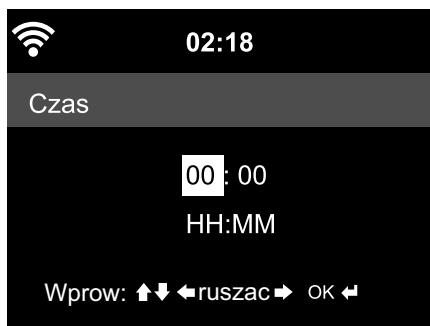
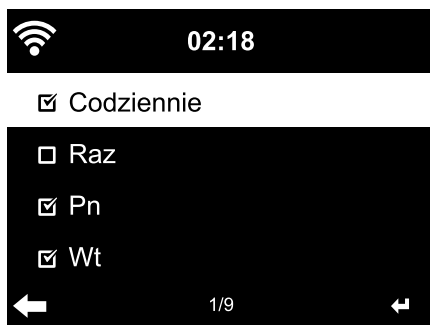

Wybranie opcji **Codziennie** spowoduje automatyczne zaznaczenie wszystkich dni tygodnia. Jeśli użytkownik odznaczy jeden lub kilka dni tygodnia (np. sobotę i niedzielę), to zniknie również zaznaczenie przy **Codziennie**.

Wybranie opcji **Raz** powoduje odznaczenie wszystkich innych opcji.

5. Przyciskiem ◀ przejść o jeden poziom wyżej.
 6. Wybrać **Czas**.
 7. Za pomocą przycisków ▲ / ▼ na pilocie lub regulatora na urządzeniu ustawić każdorazowo żądaną wartość, a następnie przyciskiem ▶ przejść do następnego pola.
 8. Zatwierdzić wybór przyciskiem **OK** lub naciskając regulator.
 9. Wybrać **Dźwięk** (rodzaj sygnału budzenia).
 10. Wybrać spośród następujących opcji: **Melodia**, **Radio internetowe** lub **FM**.
 11. Przyciskiem ◀ przejść o jeden poziom wyżej.
- W górnej części wyświetlacza obok czasu zegarowego pojawia się symbol budzika 📌.



- W przypadku opcji **Melodia** ustawiona jest rosnąca głośność, której nie można zmieniać.
- Sygnał budzenia poprzez **Radio internetowe** może być opóźniony o kilka sekund, ponieważ urządzenie musi najpierw ustanowić połączenie internetowe. Jeśli urządzenie nie może nawiązać połączenia dłużej niż przez 1 minutę, wówczas budzenie będzie się automatycznie odbywać za pomocą zapisanej **Melodii**.

Tylko w przypadku budzenia **Radiem internetowym** lub radiem **FM**:

- ▷ Jeżeli jako sygnał budzenia wybrano radio **FM**, to automatycznie wyświetlana jest lista zapisanych stacji radiowych. Za pomocą przycisków ▲ / ▼ na pilocie lub regulatora na urządzeniu wybrać żadaną stację radiową, a następnie zatwierdzić wybór przyciskiem **OK** lub naciskając regulator.
- ▷ Jeżeli jako sygnał budzenia wybrano **Radio internetowe**, wówczas jako sygnał budzenia można wybrać którąś z ulubionych stacji - ale tylko jedną dla obu budzików! Naciśnięcie przycisku ...
... ◀ spowoduje użycie ostatniej wybranej stacji jako sygnału budzenia
... **OK** lub regulatora na urządzeniu spowoduje wyświetlenie listy zapisanych ulubionych stacji, z której można wybrać inną stację.

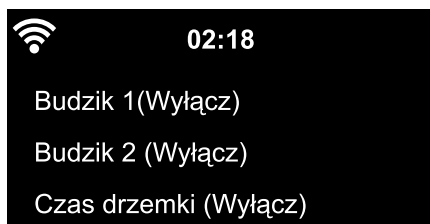

Głośność budzika



12. Wybrać **Budzik** > **Głośność budzika**.
13. Przyciskami ◀ / ▶ ustawić żadaną głośność dźwięku.
14. Zatwierdzić wybór przyciskiem **OK** lub naciskając regulator.

- ▷ Po wybraniu **Budzik 2** można w ten sam sposób ustawić drugi czas budzenia.



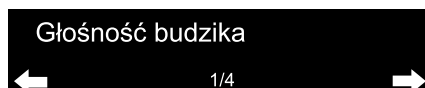

Czas drzemki (Wyłącz)



Zamiast określonej godziny można również ustawić czas (w zakresie od **5 minut** do **120 minut**), po upływie którego ma nastąpić ponowne budzenie.

1. Wybrać **Czas drzemki**.
2. Ustawić żądany czas drzemki (a następnie przełączyć urządzenie w stan gotowości) lub wybrać opcję **Wył.**, aby wyłączyć funkcję drzemki.

Wyłączanie budzika





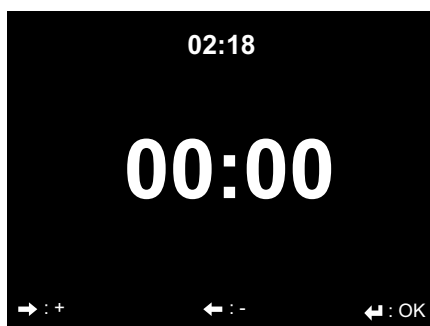

- ▷ Aby wyłączyć sygnał budzenia, należy nacisnąć dowolny przycisk (oprócz ) na pilocie lub na urządzeniu.
Po upływie 5 minut sygnał budzenia rozbrzmi ponownie.
- ▷ Aby całkowicie wyłączyć budzik, nacisnąć przycisk  lub **Alarm**.
Urządzenie przełącza się wówczas w stan gotowości.

Licznik czasu

Za pomocą licznika czasu można odliczać czas od 99 minut i 59 sekund do 00:00.



Wartość domyślna to 00:00.

1. Przyciskami  /   /  na pilocie lub  /  na urządzeniu ustawić żądany czas do odliczania. Przytrzymanie wciśniętego przycisku skutkuje szybką zmianą wartości.
2. Uruchomić odliczanie przyciskiem **OK** lub naciskając regulator

3. Następnie powrócić do słuchania ulubionej muzyki. Gdy upłynie ustawiony czas, rozbrzmiewa sygnał alarmu.

- ▷ Aby wyłączyć sygnał alarmu, nacisnąć dowolny przycisk (oprócz ) na urządzeniu lub pilocie.

 W czasie, gdy uaktywniony jest licznik czasu, nie rozbrzmiewa sygnał budzenia, a timer uśpienia jest nieaktywny.

Włącznik/wyłącznik czasowy



Funkcja ta umożliwia ustalenie czasu (okresu), na jaki włączy się urządzenie.

1. Wybrać *Ustawienia* > *Zaplanowane odtwarzanie (Włącznik/wyłącznik czasowy)* > *Wł.*
2. Wybrać *Powtarzaj*.
3. Zaznaczyć opcję *Codziennie, Jeden raz* lub też żądane dni tygodnia.
Naciskając **OK** na pilocie lub regulator na urządzeniu, można zaznaczać wzgl. odznaczać wybrane opcje.

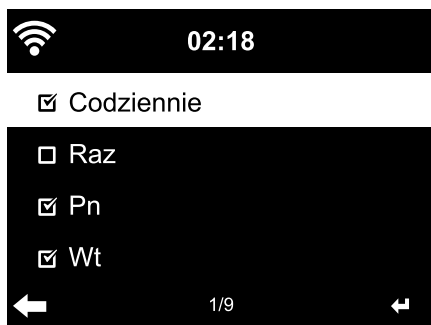

Jeśli zaznaczona zostanie opcje **Codziennie**, wówczas automatycznie zaznaczone zostaną wszystkie dni tygodnia. Jeśli teraz przy jednym lub kilku dniach tygodnia (np. So, Nd) zostanie usunięte zaznaczenie, to zniknie ono także przy opcji **Codziennie**. Jeśli zaznaczona zostanie opcje **Jeden raz**, wówczas usunięte zostaną wszystkie inne zaznaczenia.

- Przejsz jeden poziom wyżej, naciskając przycisk ◀.
- Wybrać **Czas**.
- Używając przycisków ▲ / ▼ na pilocie lub regulatora na urządzeniu, wprowadzić każdorazowo właściwą wartość i przyciskiem ▶ przejść do następnego pola.
- Zatwierdzić ustawienie, naciskając **OK** lub regulator na urządzeniu.

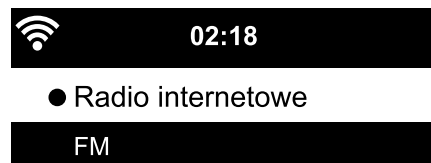

- Wybrać **Źródło**.
- Wybrać **Radio internetowe** lub **FM**.

- W przypadku wybrania opcji **FM** automatycznie pojawi się lista zapisanych stacji radiowych. Wybrać żadaną stację za pomocą przycisków ▲ / ▼ na pilocie lub regulatora na urządzeniu i zatwierdzić wybór, naciskając **OK** lub regulator.
 - W przypadku wybrania opcji **Radio internetowe** można jako sygnał budzenia wybrać jedną z ulubionych stacji. Po naciśnięciu...
 - przycisku ◀, jako sygnał budzenia użyta zostanie ostatnio wybrana stacja radiowa.
 - przycisku **OK** lub regulatora na urządzeniu pojawi się lista zapisanych ulubionych stacji, z której można będzie wybrać inną stację..
- Przyciskiem ◀ można przejść poziom wyżej, a przyciskiem **Home** powrócić do menu głównego.

Język

Użytkownik ma do wyboru kilka języków menu.



1. Wybrać **Ustawienia**, a tam pozycję menu **Język**.



2. Wybrać żądany język menu i zatwierdzić wybór przyciskiem **OK** lub naciskając regulator.

▷ Przyciskiem ◀ można przejść o jeden poziom do góry, a przyciskiem **Home** powrócić do menu głównego.

Ściemniacz

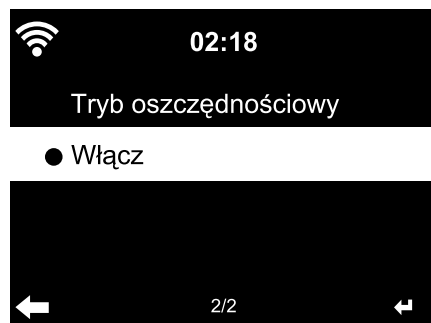

Po wybraniu **Tryb oszczędnościowy** można ustawić jasność wyświetlacza w trybie oszczędzania energii. Wyświetlacz przełącza się automatycznie na tryb oszczędzania energii, jeśli w ciągu 15 sekund nie zostanie naciśnięty żaden przycisk. Gdy naciśnięty zostanie dowolny przycisk, przywrócona zostanie normalna jasność wyświetlacza.

Wybór opcji **Włącz** powoduje ustawienie stałego podświetlenia wyświetlacza.

1. Wybrać opcję **Tryb oszczędzania energii**.
2. Przyciskami ◀/▶ ustawić ściemniacz na żądaną jasność.
3. Zatwierdzić wybór przyciskiem **OK** lub naciskając regulator.

lub

1. Wybrać opcję **Włącz**.
2. Przyciskami ◀▶ ustawić ściemniacz na żądaną jasność.
3. Zatwierdzić wybór przyciskiem **OK** lub naciskając regulator.
 - ▷ Przyciskiem **DIMMER** na urządzeniu można również zmieniać jasność bezpośrednio.

Wyświetlacz

- ▷ Tutaj można wybrać, czy obraz na wyświetlaczu ma być **Kolorowy**, czy też **Jednobarwny**.

Zarządzanie energią

Wybierając **Ustawienia** > **Zarządzanie energią**, można ustawić czas, po upływie którego przy braku aktywności (brak odbioru sygnału sieci, brak odtwarzania przez złącze **AUX IN**) urządzenie automatycznie się wyłączy. Domyślnie ustawiony jest czas 15 minut.

1. Wybrać **Ustawienia** > **Zarządzanie energią**.
2. Wybrać jedną z następujących opcji: **Wyłącz**, **5 minut**, **15 minut** lub **30 minut**.



W trybie AUX automatyczne wyłączenie następuje z ok. 20-minutowym opóźnieniem, tzn. ustawiając wyłącznik czasowy na 5 minut radio internetowe w trybie AUX wyłączy się dopiero po ok. 25 minutach.

Wyłącznik czasowy



Przyciskiem **Sleep** można wywołać to menu bezpośrednio.

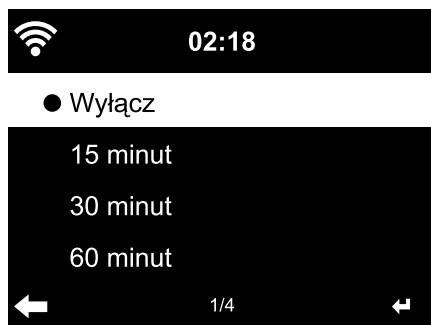

Wyłącznik czasowy automatycznie wyłącza urządzenie po upływie ustawionego czasu (w zakresie od **15 minut** do **180 minut**).

1. Wybrać **Ustawienia** > **Wyłącznik czasowy**.
2. Ustawić żądany czas do wyłączenia lub wybrać opcję **Wyłącz**, aby wyłączyć **Wyłącznik czasowy**.

Gdy wyłącznik czasowy jest aktywny, na wyświetlaczu widnieje symbol łóżka.

Radio internetowe

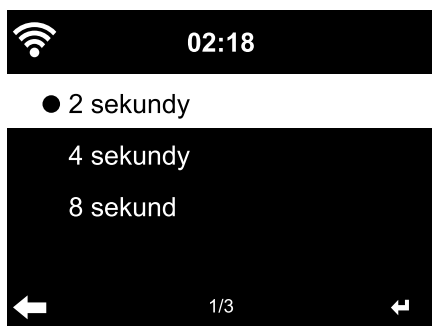
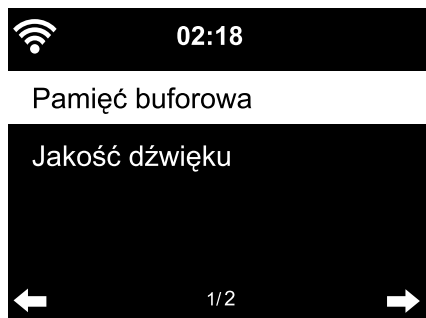

Aby uniknąć krótkotrwałych przerw w strumieniu danych z internetowej stacji radiowej, urządzenie buforuje przyjmowane dane i odtwarza je z kilkusekundowym opóźnieniem. Opóźnienie to można ustawić w zakresie od 2 do 8 sekund.

1. Wybrać **Ustawienia > Radio internetowe > Pamięć buforowa**.
2. Ustawić czas zapisu danych w pamięci buforowej.



Im dłuższy czas zapisu danych w pamięci buforowej, tym lepsze zabezpieczenie przed zakłócającymi odbiór przerwami, ale również tym dłuższy czas nawiązywania połączenia.

Na czas ustanawiania połączenia wpływa także jakość dźwięku: im wyższa jakość dźwięku, tym dłużej trwa nawiązywanie połączenia.

1. Wybrać **Ustawienia > Radio internetowe > Jakość dźwięku**.
2. Wybrać **Wysoka** albo **Niska**.

Pogoda

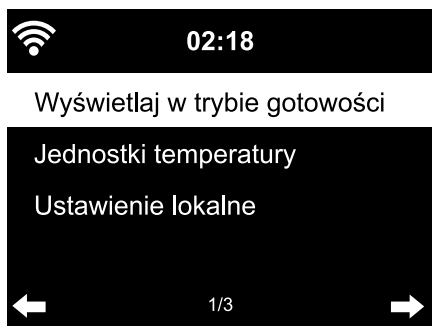

1. Wybrać **Ustawienia > Pogoda > Wyświetlaj w trybie gotowości**.
2. Wybrać opcję **Wł.** lub **Wył.** w zależności od tego, czy informacje pogodowe mają być wyświetlane, czy też nie. Jeśli wybrano **Wł.**, informacje pogodowe będą wyświetlane w stanie gotowości na przemian z datą/czasem zegarowym.

3. Wybrać **Pogoda > Jednostki temperatury**.
4. Wybrać **Stopnie Celsjusza (°C)** lub **Stopnie Fahrenheita (°F)**.



- Wybrać **Pogoda** > **Ustawienie lokalne**, aby określić miejscowość, dla której mają być wyświetlane informacje pogodowe.
- Wybrać region świata (**Europa ...**) > kraj (... **Polska**) > miasto (... **Wrocław**).
Wyświetlone zostaną aktualne dane pogodowe oraz prognoza na 5 kolejnych dni. Informacje pogodowe można dodawać do wskazania w stanie gotowości również stąd:
 - Zaznaczyć nazwę miasta.
 - Nacisnąć przycisk ►.
Pojawia się opcja **Wyświetlaj na ekranie w trybie czuwania**.
 - Zatwierdzić wybór przyciskiem **OK** lub naciskając regulator.

Ustawienia FM

W przypadku radia naziemnego FM można wybrać między trybem mono a stereo. Jeśli radio internetowe zostało podłączone np. do wieży stereo, wówczas podczas odbioru mogą pojawić się szumy.

W takim przypadku należy przełączyć radio na odbiór w trybie mono.

- Wybrać **Tryb UKF**.
- Wybrać opcję **Ustaw mono** lub **Ustaw stereo**.

Na wyświetlaczu pojawia się symbol  dla trybu stereo lub symbol  dla trybu mono.

Po wybraniu opcji **Czułość UKF** można wybrać, jak dobra powinna być jakość sygnału stacji radiowej podczas wyszukiwania automatycznego lub przy odtwarzaniu w jakości stereo:

- Wybrać **Czułość UKF**.
- Wybrać **Próg wyszukiwania**.
- Wybrać **Silny, Domyślny** lub **Słaby** i zatwierdzić wybór.
- Wybrać **Próg stereo**.
- Wybrać **Silny, Domyślny** lub **Słaby** i zatwierdzić wybór.

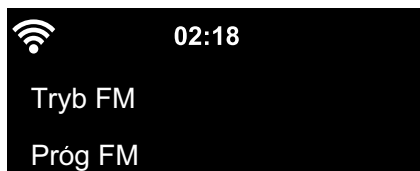

Po wybraniu **Service following FM-IR (Lokalizacja urządzenia)** można włączyć (aktywować) automatyczne wyszukiwanie stacji naziemnych w Internecie.

- Wybrać **Service following FM-IR (Lokalizacja urządzenia)**.
- Wybrać **Aktywuj**.

Jeżeli do tej pory nie wybrano preferowanej lokalizacji, to pojawi się takie żądanie.



3. Należy kolejno podać kontynent, region i miasto, dla których ma być utworzona lista lokalnych stacji, które nadają również przez Internet. Lista ta będzie dostępna jako nowa pozycja menu głównego **DAB (IR)**.

Ustawienie lokalizacji

Urządzenie może rozpoznać po adresie IP, gdzie się aktualnie znajduje i dzięki temu może automatycznie utworzyć dla użytkownika listę lokalnych stacji radiowych. Użytkownik może jednak również podać inny kraj, region lub miasto, jeśli chce np. poznać ofertę muzyczną hiszpańskich albo tylko madryckich rozgłośni radiowych.



Ustawienie lokalizacji

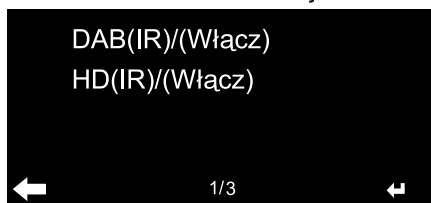

1. Wybrać **Ustawienie lokalizacji** > **Ustawienia lokalne**.
2. Wybrać Ustawienia ręczne (Kraj) / (Prowincja) lub (Miasto).
3. Wybrać region świata (... **Europa**) > kraj (... **Hiszpania**).
4. Wybrać polecenie **Zapisz jako stację lokalną**
lub

▷ Wybrać **Wykryj automatycznie**.

▷ Wybierając **DAB(IR)/(Aktywuj)**, można zatwierdzić aktywację, jeśli istniejące stacje naziemne i DAB+ mają być jako stacje internetowe odtwarzane przez radio internetowe.



Pozycje **US-Zip-Code** i **HD(IR)/(Aktywuj)** są istotne tylko dla rynku amerykańskiego.

Ustawienia odtwarzania

Tutaj można ustawić funkcje powtarzania w przypadku odtwarzania plików poprzez Centrum medialne (patrz rozdział „Odtwarzanie własnych plików muzycznych poprzez Centrum medialne”).

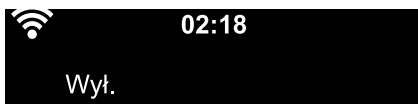

● Powtórz wszystkie

Powtórz jedną

Losowe

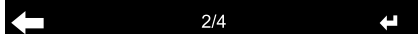

- ▷ Po wybraniu **Ustawienia** > **Ustawienia odtwarzania** można wybierać między następującymi funkcjami powtarzania:
- **Wył**
 - **Powtórz wszystkie**
 - **Powtórz jedną**
 - **Losowe**

Urządzenie

Tutaj można zmienić oznaczenie radia internetowego (ustawienie domyślne: AirMusic) w sieci domowej DLNA.

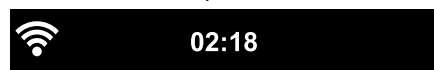

1. Wybrać **Urządzenie** > **Zmień nazwę**
2. Wprowadzić żądaną nazwę.

Zmień nazwę(AirMusic)

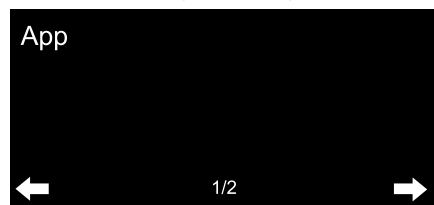

Pod **App** (*aplikacja mobilna*) można znaleźć kod QR do pobierania aplikacji AirMusic Control na system Android ze sklepu Google Play wprost na swój smartfon (patrz też rozdział „Odtwarzanie własnych plików muzycznych poprzez Centrum medialne”, sekcja „Zdalne sterowanie za pomocą aplikacji mobilnej”).

Korektor



Przyciskiem **EQ** na pilocie można wywołać bezpośrednio różne ustawienia korektora dźwięku.

Korektor dźwięku służy do dostosowywania dźwięku do danego gatunku muzycznego. Dostosowanie dźwięku polega na podwyższeniu lub obniżeniu basów, sopranów i tonów średnich poprzez specjalne filtry.

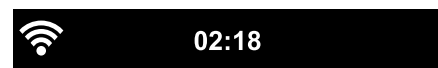

● Normalny

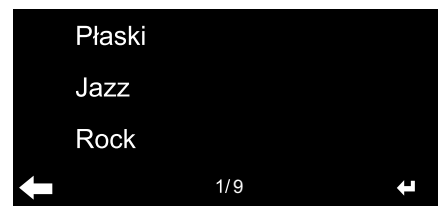

- ▷ Do wyboru są następujące ustawienia dźwięku: **Normalny**, **Płaski**, **Jazz**, **Rock**, **Muzyka filmowa**, **Muzyka klasyczna**, **Pop**, **Wiadomości** oraz **myEQ**.

Po zatwierdzeniu następuje najpierw powrót do **Ustawień**, a po około 10 sekundach do normalnego ekranu odtwarzania (w zależności od wybranego wcześniej źródła dźwięku).

- ▷ Po wybraniu opcji **myEQ** można osobno ustawiać tony wysokie (soprany), tony niskie (basy) oraz funkcję Loudness. (Loudness: Przy niskiej głośności dźwięku ucho ludzkie nie rejestruje basów i sopranów tak dobrze jak tony średnie. Można to skompensować za pomocą funkcji Loudness.)

1. Zaznaczyć opcję **myEQ**.
2. Nacisnąć przycisk ►.
3. Wybrać **T** dla tonów wysokich (sopranów), **B** dla tonów niskich (basów) oraz **L**, aby włączyć lub wyłączyć funkcję Loudness.
4. Za pomocą przycisków ◀/► wybrać żadaną wartość.

Kontynuacja odtwarzania po włączeniu

Jeżeli tutaj zostanie wybrana opcja **Wł.**, to po przerwie w odtwarzaniu (spowodowanej wyłączeniem urządzenia lub zanikiem napięcia w sieci elektrycznej) urządzenie będzie się zawsze uruchamiać z ostatnio wybranymi ustawieniami.

Aktualizacja oprogramowania

Tutaj można pobrać z Internetu i zainstalować najnowsze aktualizacje oprogramowania radia internetowego (jeśli są dostępne).

- ▷ W tym celu wybrać **Aktualizacja oprogramowania (Tak)** i zatwierdzić wybór przyciskiem **OK** lub naciskając regulator.

Jeżeli nie jest dostępna żadna aktualizacja oprogramowania, pojawi się komunikat **Aktualizacja nie jest dostępna**.

Ewentualnie może być konieczne ponowne uruchomienie urządzenia. W tym celu należy wyciągnąć na kilka sekund zasilacz sieciowy z gniazdka elektrycznego. Wszystkie ustawienia użytkownika oraz zapisane stacje/ulubione zostaną usunięte.

Przywracanie ustawień fabrycznych

Czasami może być konieczne przywrócenie domyślnych ustawień fabrycznych, np. w przypadku, gdy zmieniana jest sieć bezprzewodowa WLAN lub gdy urządzenie z niewiadomych przyczyn nie jest w stanie nawiązać połączenia z siecią.

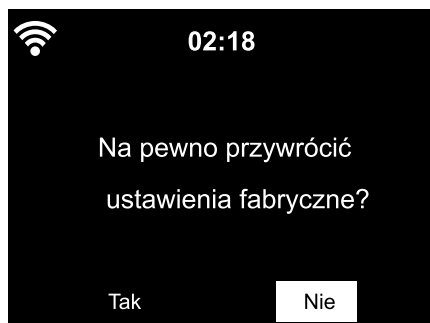

- ▷ W tym celu wybrać **Tak** i zatwierdzić wybór przyciskiem **OK** lub naciskając regulator.

Wszystkie dokonane przez użytkownika ustawienia zostają zresetowane.

lub

- ▷ Wybrać **Nie**, aby opuścić to ustawienie.

Informacje pogodowe, finansowe i systemowe w Centrum informacyjnym

Poprzez sieć bezprzewodową WLAN zestawiane są tutaj rozmaite informacje pogodowe i finansowe z całego świata. Ponadto można uzyskać informacje o systemie urządzenia.

Informacje pogodowe



1. Z menu głównego wybrać *Centrum informacyjne* > *Informacje o pogodzie*.
2. Wybrać region świata (*Afryka, Azja, Europa ...*) > kraj (... *Polska*) > miasto (... *Wrocław*).



Wyświetlone zostaną aktualne dane pogodowe oraz prognoza na 5 kolejnych dni.

Aby dodać informacje pogodowe do wskazania widocznego w stanie gotowości, należy:

1. Po wybraniu *Centrum informacyjne* > *Informacje o pogodzie* > „Region” > „Kraj” zaznaczyć nazwę miasta.
2. Nacisnąć przycisk ►.

Pojawia się opcja ***Dodaj do wyświetlacza w trybie czuwania.***

3. Zatwierdzić przyciskiem **OK**.

Informacje pogodowe będą teraz wyświetlane w stanie gotowości na przemian z datą/czasem zegarowym.

Informacje finansowe

Tutaj wyświetlane są notowania indeksów giełdowych z całego świata.

Informacje systemowe

Tutaj można znaleźć informacje o wersji oprogramowania (**Wersja**), natomiast w **Informacjach o sieci bezprzewodowej** zamieszczono następujące dane:

- **Stan** (odbioru sygnału sieci WLAN)
- **Adres MAC**
- **SSID** (identyfikator sieci WLAN)
- **Adres IP**
- **Podsieć**
- **Brama**
- **DNS1** (preferowany serwer DNS)
- **DNS2** (alternatywny serwer DNS)

App (Aplikacja mobilna)

Pod **App (Aplikacja mobilna)** można znaleźć kod QR do pobierania aplikacji Air-Music Control na system Android ze sklepu Google Play wprost na swój smartfon (patrz też rozdział „Odtwarzanie własnych plików muzycznych poprzez Centrum medialne”, sekcja „Zdalne sterowanie za pomocą aplikacji mobilnej”).

Problemy i sposoby ich rozwiązywania

-
- | | |
|--|---|
| <ul style="list-style-type: none">• Urządzenie nie działa. | <ul style="list-style-type: none">• Czy zasilacz sieciowy jest włożony do gniazdka?• Czy aktywowano automatyczne wyłączenie w przypadku braku odbioru sygnału (pozycja menu Zarządzanie energią)? Wyłączyć urządzenie, a następnie ponownie je włączyć. Upewnić się, że odbierany jest sygnał sieci bezprzewodowej WLAN, wzgl. sygnał audio przez złącze AUX IN. |
| <ul style="list-style-type: none">• Brak odbioru sygnału sieci bezprzewodowej WLAN. | <ul style="list-style-type: none">• Czy siła sygnału WLAN jest niewystarczająca? W razie potrzeby zmienić miejsce ustawienia urządzenia.• W razie potrzeby wyciągnąć na kilka sekund zasilacz sieciowy radia internetowego z gniazdka elektrycznego, a następnie spróbować ponownie.• Czy sieć WLAN jest włączona/aktywna?• Ewentualnie uruchomić ponownie router bezprzewodowy. |
| <ul style="list-style-type: none">• Sieć WLAN widoczna, ale łączenie z siecią kończy się niepowodzeniem. | <ul style="list-style-type: none">• Sprawdzić ustawienia sieci bezprzewodowej oraz routera. Czy router zezwala na bezprzewodowy dostęp do sieci tylko określonym adresom IP? Czy włączone jest filtrowanie adresów MAC?• Czy funkcja zapory sieciowej (firewall) routera uniemożliwia dostęp do niego?• Czy podczas wprowadzania hasła uwzględniono rozróżnienie na małe i wielkie litery?• Nieznane szyfrowanie połączenia z routerem? Radio internetowe obsługuje tylko szyfrowanie WEP oraz WPA/WPA2. W razie potrzeby zmienić/dostosować ustawienia routera.• Brak połączenia routera z Internetem? |
| <ul style="list-style-type: none">• Brak połączenia z komputerem. | <ul style="list-style-type: none">• Czy komputer jest włączony?• W razie potrzeby odczekać 1-2 minuty, aż połączenie zostanie nawiązane.• Czy wymiana danych UPnP jest włączona?• Czy zapewniony jest swobodny dostęp do programu Windows Media Player?• Czy na liście odtwarzania Windows Media Player nie znajdują się żadne utwory?• Czy komputer zabezpieczony jest zaporą sieciową? |
-
-

-
- W menu nie jest dostępna opcja **My MediaU**.
 - Czy funkcja MyMediaU została aktywowana? Aktywować tę funkcję, wybierając **Ustawienia > Zarządzanie My mediaU**
 - Czy radio internetowe jest włączone do sieci domowej przez DLNA? W takim przypadku pozycje menu głównego **My MediaU**, **Centrum informacyjne** oraz **Ustawienia** nie są wyświetlane. Po odłączeniu od sieci pozycje te znów pojawiają się w menu głównym.
-
- Mediateka **My MediaU** jest pusta.
 - Czy zostało założone konto w serwisie www.mediayou.net?
 - Czy radio internetowe zostało tam zarejestrowane, a następnie aktywowana została funkcja **My MediaU**?
 - W razie potrzeby ponownie wybrać **Ustawienia > Zarządzanie My mediaU** i zatwierdzić opcję **Włącz** przyciskiem **OK**.
-
- W menu głównym nie są dostępne pozycje **Centrum informacji** oraz **Ustawienia**.
 - Czy radio internetowe jest włączone do sieci domowej przez DLNA? W takim przypadku pozycje menu głównego **My MediaU**, **Centrum informacyjne** oraz **Ustawienia** nie są wyświetlane. Po odłączeniu od sieci pozycje te znów pojawiają się w menu głównym.
 - Jeżeli mimo zamkniętej aplikacji pozycje te nie pojawiają się w menu głównym, wyciągnąć zasilacz sieciowy radia internetowego na chwilę z gniazdka elektrycznego, a następnie ponownie uruchomić urządzenie.
-
- Czas zegarowy się nie zgadza.
 - Czy ustawiono prawidłowo czas zimowy/letni?
-

Reset

Promieniowanie elektromagnetyczne w otoczeniu urządzenia może prowadzić do zakłóceń w jego działaniu. Jeśli tak się dzieje, należy zresetować urządzenie. W tym celu usunąć urządzenie z obszaru oddziaływania promieniowania elektromagnetycznego, wyłączyć je i wyciągnąć na kilka sekund wtyczkę z gniazdka elektrycznego. Następnie ponownie włączyć urządzenie i sprawdzić, czy żądane funkcje działają prawidłowo.

Słowniczek

App (aplikacja mobilna)

Pod tym pojęciem generalnie rozumiany jest program użytkowy na urządzenia mobilne. Wiele aplikacji mobilnych jest bezpłatnych i dostępnych do pobrania w odpowiednim dla danej platformy systemowej sklepie internetowym.

Mobilna aplikacja streamingowa (taka jak np. AirMusic Control) umożliwia sterowanie radiem internetowym za pomocą urządzenia mobilnego.

Adres IP

Adres sieciowy ustalony zgodnie z protokołem komunikacyjnym IP (Internet Protocol). Każde urządzenie włączone do sieci Internet otrzymuje unikalny adres IP w postaci ciągu czterech liczb oddzielonych kropkami, np. 192.168.02.01. W przypadku DHCP przydzielanie adresów IP odbywa się automatycznie i dynamicznie, co oznacza, że dane urządzenie może mieć przy każdym połączeniu z siecią inny adres IP.

Można też przydzielić urządzeniu jeden stały adres IP, np. w przypadku, gdy dostęp do sieci bezprzewodowej WLAN ma być ograniczony tylko do określonych adresów IP.

Adres MAC

Adres MAC (ang. Media Access Control) to przypisany na stałe, niezmienny adres sprzętowy, pozwalający na jednoznaczną identyfikację komponentów sieciowych.

Adres MAC radia internetowego można znaleźć w Centrum informacyjnym > Informacje o systemie > Informacje o sieci bezprzewodowej > Adres MAC.

DHCP (Dynamic Host Configuration Protocol)

Protokół umożliwiający serwerowi lub routerowi dynamiczne przydzielanie adresów IP urządzeniom włączonym do sieci lokalnej. Dalsza konfiguracja nie jest wówczas konieczna.

DLNA (Digital Living Network Alliance)

Standard domowej łączności sieciowej, zapewniający współpracę rozmaitych urządzeń (komputerów, smartfonów, tabletów, elektroniki użytkowej różnych producentów) w jednej sieci oraz obsługę wspólnych formatów dla zasobów multimedialnych, takich jak muzyka, filmy czy zdjęcia.

Dzięki obsłudze tego standardu radio internetowe może komunikować się z komputerami lub urządzeniami mobilnymi z systemem Android w domowej sieci lokalnej.

Firewall (zapora ogniowa, zapora sieciowa)

Sprzęt lub oprogramowanie, którego zadaniem jest uniemożliwienie osobom postronnym (np. hakerom) dostępu do komputera lub własnej (lokalnej) sieci komputerowej.

Firewall może być wbudowany w router lub zainstalowany jako oprogramowanie w systemie operacyjnym komputera.

Jeżeli na komputerze użytkownika zainstalowany jest firewall, może być konieczne jego otwarcie na radio internetowe.

IEEE 802.11b/ IEEE 802.11g

Standard sieci bezprzewodowej opracowany przez IEEE (Institute of Electrical and Electronics Engineers), charakteryzujący się maksymalną szybkością transmisji danych 11 Mb/s (w wersji b), wzgl. 54 Mb/s (w wersji g).

Radio internetowe obsługuje zarówno standard IEEE 802.11b, jak i IEEE 802.11g.

Kod QR (Quick Response)

Kod QR to kwadratowa macierz złożona z czarnych i białych kwadratów, które binarnie reprezentują zakodowane dane. Kod QR może być odczytywany i przetwarzany przez specjalną aplikację mobilną w połączeniu z aparatem fotograficznym smartfona lub tabletu.

Najczęściej jest to przekierowanie na specjalną stronę internetową, np. do sklepu App Store.

LAN (Local Area Network)

Tym akronimem określana jest sieć komputerowa działająca na ograniczonym przestrzennie obszarze.

Punkt dostępowy (Wireless Access Point)

Urządzenie sieciowe, np. część routera, umożliwiające dostęp do sieci lokalnej urządzeniom końcowym (klientom) WLAN po to, aby mogły one wymieniać dane z siecią globalną (Internetem) lub innymi urządzeniami włączonymi do sieci lokalnej. Punkt dostępowy identyfikowany jest poprzez nadany mu identyfikator SSID.

Radio internetowe nawiązuje połączenie z punktem dostępowym, aby pobierać dane z Internetu lub komputera/urządzenia mobilnego włączonego do sieci domowej (lokalnej).

RDS (Radio Data System)

System umożliwiający nadawcy radiowemu przesyłanie do odbiorcy różnych informacji dodatkowych, takich jak np. informacje dla kierowców, alternatywne częstotliwości nadawania, nazwa stacji radiowej itd.

Po wskazaniu na wyświetlaczu można rozpoznać, czy siła sygnału jest wystarczająca do odbioru informacji RDS.

(RDS) ... None = sygnał za słaby

SSID (Service Set Identifier)

Znany również pod postacią ESSID (Extended Service Set Identifier) identyfikator sieci bezprzewodowej zgodny ze standardem IEEE 802.11, umożliwiający jednoznaczną identyfikację sieci. Identyfikator SSID/ESSID nadawany jest podczas konfigurowania sieci bezprzewodowej (wzgl. routera).

Radio internetowe automatycznie rozpoznaje wszystkie wykryte sieci bezprzewodowe, jednak identyfikator SSID/ESSID może być również nadawany ręcznie.

Szyfrowanie WEP

WEP (Wired Equivalent Privacy) to starszy standard szyfrowania danych w lokalnych sieciach bezprzewodowych.

Radio internetowe może odbierać i rozszyfrowywać dane zaszyfrowane w standardzie WEP.

Szyfrowanie WPA

WPA (WiFi Protected Access) to kolejna metoda szyfrowania danych w lokalnych sieciach bezprzewodowych. Oferuje wyższy poziom ochrony przed dostępem osób niepowołanych.

Radio internetowe może odbierać i rozszyfrowywać dane zaszyfrowane w standardzie WPA.

UPnP (Universal Plug and Play)

Wprowadzony przez firmę Microsoft standard niezależnego od producentów sterowania urządzeniami w sieci komputerowej.

Dzięki obsłudze tego standardu radio internetowe może komunikować się z komputerem w sieci lokalnej.

URL (Uniform Resource Locator)

Adres dostępu do strony (witryny) internetowej.

Jeśli użytkownik zna URL jakiejś stacji internetowej, może za pomocą radia internetowego uzyskać bezpośredni dostęp do niej.

WiFi (Wireless Fidelity)

Certyfikat dla produktów WLAN działających zgodnie z ustalonym standardem branżowym, dzięki czemu są ze sobą kompatybilne.

Radio internetowe jest zgodne ze standardem WiFi.

WLAN / Wireless LAN (Wireless Local Area Network)

Bezprzewodowa, lokalna sieć komputerowa, przeznaczona do wymiany danych między włączonymi do niej urządzeniami.

Radio internetowe łączy się poprzez sieć WLAN z siecią lokalną oraz z Internetem.

WPS (WiFi Protected Setup)

WiFi Protected Setup to opracowany przez Wi-Fi Alliance standard uproszczonego łączenia urządzeń z siecią bezprzewodową.

Radio internetowe obsługuje standard WPS.

Czyszczenie



NIEBEZPIECZEŃSTWO - zagrożenie życia wskutek porażenia prądem elektrycznym

- Przed przystąpieniem do czyszczenia urządzenia wyciągnąć zasilacz sieciowy z gniazdka.
- Nie wolno narażać urządzenia na działanie wilgoci.
Chronić urządzenie przed wodą kapiącą i rozpryskową.

UWAGA - ryzyko szkód materialnych

- Do czyszczenia urządzenia nie należy używać silnych chemikaliów ani agresywnych lub rysujących powierzchni środków czyszczących.

▷ W razie potrzeby przetrzeć urządzenie lekko zwilżoną, miękką szmatką.

Usuwanie odpadów

Produkt, jego opakowanie oraz dołączone w komplecie baterie zawierają wartościowe materiały, które powinny zostać przekazane do ponownego wykorzystania. Przetwarzanie śmieci powoduje zmniejszenie ich ilości i chroni środowisko.

Opakowanie należy usunąć zgodnie z zasadami segregacji odpadów. Należy wykorzystać lokalne możliwości oddzielnego zbierania papieru, tektury oraz opakowań lekkich.



Urządzenia, które zostały oznaczone tym symbolem, nie mogą być usuwane do zwykłych pojemników na odpady domowe!

Użytkownik jest ustawowo zobowiązany do usuwania zużytego sprzętu oddzielnie od odpadów domowych. Informacji na temat punktów zbiórki bezpłatnie przyjmujących zużyty sprzęt udzieli Państwu administracja samorządowa.







Baterii ani akumulatorów nie wolno usuwać jako zwykłych odpadów domowych!

Każdy użytkownik jest ustawowo zobligowany do tego, aby przekazywać zużyte baterie i akumulatory do gminnych bądź miejskich punktów zbiórki, wzgl. usuwać do specjalnych pojemników, udostępnionych w sklepach handlujących bateriami.

Dane techniczne

Model: jasny: 605 454
ciemny: 605 455

Zasilacz sieciowy

Producent: Shenzhen Adition Audio Science & Technology Co. Ltd
Marka: Adition
Typ: AD1500801500EU
Wejście: 100-240 V ~ 50/60 Hz, maks. 0,5 A
Wyjście: 8 V  1,5 A  12,0 W
(Symbol  oznacza prąd stały)
(Symbol  wskazuje biegunowość wtyczki)

Sprawność podczas pracy Ø: 83,36%
przy niskim obciążeniu (10%): 79,74%
Zużycie energii w stanie
bez obciążenia:: 0,07 Wh
Klasa ochronności: II 

Pobór mocy
Maks. pobór mocy: ok. 12 W
Stan gotowości: < 1,0 W
Bateria pilota: 1x CR2025/3V 150 mAh;
energia znamionowa: 0,45 Wh
(przebadano wg UN 38.3)

Automatyczne wyłączenie
(przy braku sygnału): po 0/5/15/30 minutach
(możliwość ustawienia)

Moc wyjściowa głośnika: ok. 2 x 5 W
Gniazda audio: mini-jack Ø 3,5 mm
Standardy: IEEE 802.11b/g/n (WLAN)
Szyfrowanie: WEP, WPA, WPA 2 (PSK), WPS

Transmisja strumieniowa: UPnP, DLNA

Formaty danych
(Centrum mediów): MP3; WAV; WMA

Wersja *Bluetooth*[®]: 5.0

Częstotliwość *Bluetooth*[®]: 2,4 - 2,48 GHz

Częstotliwość WiFi: 2,400 - 2,4835 GHz

Pasmo radiowe UKF: FM 87,5-108,0 MHz

Wymiary:	ok. 280 x 110 x 110 mm
Temperatura otoczenia:	od 0 °C do +35 °C
Made exclusively for:	Tchibo GmbH, Überseering 18, 22297 Hamburg, Germany www.tchibo.pl

W ramach doskonalenia produktu zastrzegamy sobie prawo do wprowadzania zmian w jego konstrukcji i wyglądzie.



Kompatybilność

- Smartfon lub tablet z obsługą technologii *Bluetooth*® Smart
- System Android od 4.3
- Telefony z systemem operacyjnym iOS od wersji iOS 7.0 i nowsze;
tablety z systemem operacyjnym iOS od wersji iOS 7.0 i nowsze

The *Bluetooth*® word mark and logos are registered trademarks owned by Bluetooth SIG, Inc. and any use of such marks by Tchibo GmbH is under license.

Android, Google Play and the Google Play logo are trademarks of Google Inc.

Słowny znak towarowy i logo *Bluetooth*® są zarejestrowanymi znakami towarowymi firmy Bluetooth SIG, Inc. Wykorzystywanie tych znaków towarowych przez Tchibo GmbH jest dozwolone na podstawie licencji.

Android, Google Play oraz logo Google Play są znakami towarowymi należącymi do Google Inc.

Deklaracja zgodności

Tchibo GmbH niniejszym deklaruje, że ten produkt w momencie wprowadzania na rynek spełnia zasadnicze wymagania oraz inne stosowne postanowienia Dyrektywy 2014/53/UE. Pełną deklarację zgodności można znaleźć podając numer produktu (602 014 / 602 015) pod adresem www.tchibo.pl/instrukcje
Produkt jest dopuszczony do sprzedaży w następujących krajach: Niemcy, Austria, Szwajcaria, Czechy, Polska, Słowacja, Węgry i Turcja.

Gwarancja

Tchibo GmbH udziela **3-letniej gwarancji** od daty zakupu.

Tchibo GmbH, Überseering 18,
22297 Hamburg, Germany

W okresie gwarancji wszelkie wady materiałowe lub produkcyjne usuwane są bezpłatnie. Warunkiem skorzystania z gwarancji jest przedłożenie dowodu zakupu produktu w Tchibo lub u autoryzowanego partnera handlowego Tchibo. Gwarancja obowiązuje we wszystkich krajach UE, a także na terenie Szwajcarii i Turcji. **Gwarancją nie są objęte** szkody powstałe wskutek nieprawidłowej obsługi produktu lub jego nieprawidłowego odkamieniania, a także części ulegające zużyciu i materiały eksploatacyjne. Można je zamówić poprzez naszą Linie Obsługi Klienta. Naprawy sprzętu niepodlegające gwarancji (tzw. naprawy pozagwarancyjne) mogą zostać odpłatnie wykonane w naszym Centrum Serwisu, o ile jest to jeszcze możliwe. Niniejsza gwarancja nie ogranicza **praw wynikających z ustawowej rękojmi**.

Serwis i naprawy

Jeżeli wbrew oczekiwaniom ujawni się jakakolwiek wada produktu, należy w pierwszej kolejności skontaktować się z naszą Linie Obsługi Klienta. Nasi pracownicy chętnie pomogą i omówią z Państwem dalszy sposób postępowania.

Jeżeli konieczne będzie przesłanie produktu, należy podać następujące informacje:

- **dane adresowe**,
- **numer telefonu** (dostępny w ciągu dnia) i/lub **adres e-mail**,
- **data zakupu** oraz
- możliwie **jak najdokładniejszy opis usterki**.

Do produktu należy dołączyć **kopie dowodu zakupu**. Produkt należy starannie zapakować, tak aby był właściwie zabezpieczony podczas transportu. Zgodnie z ustaleniami z naszą Obsługą Klienta produkt zostanie od Państwa odebrany. Tylko w ten sposób można zagwarantować szybką naprawę i odesłanie produktu. Można też osobiście oddać produkt w najbliższym sklepie Tchibo.

Jeżeli okaże się, że usterka nie jest objęta gwarancją, należy poinformować nas, czy:

- życzą sobie Państwo przygotowanie kosztorysu, jeśli koszty przekraczają kwotę 65 zł, czy
- produkt ma zostać (odpłatnie) odesłany do Państwa w stanie nienaprawionym, czy też
- produkt ma zostać zutylizowany (bezpłatnie).

Aby uzyskać dodatkowe **informacje o produkcie, zamówić akcesoria lub zapytać o nasz serwis gwarancyjny i pozagwarancyjny** prosimy o kontakt telefoniczny z naszą Linie Obsługi Klienta. W przypadku pytań dotyczących produktu prosimy o podanie numeru artykułu.

Linia Obsługi Klienta



801 080 016

(z telefonów stacjonarnych opłata jak za połączenia lokalne, z telefonów komórkowych wg taryfy danego operatora)

od poniedziałku do piątku
w godz. 8.00 - 20.00
w sobotę w godz. 8.00 - 16.00
e-mail: service@tchibo.pl

Numer artykułu: **605 454** (jasny)
605 455 (ciemny)
(kolor)