

Tchibo

Lampa solarna w kształcie kuli

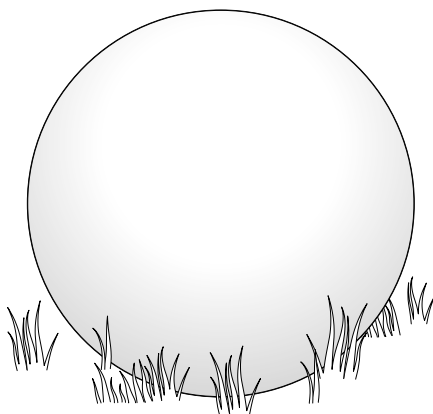
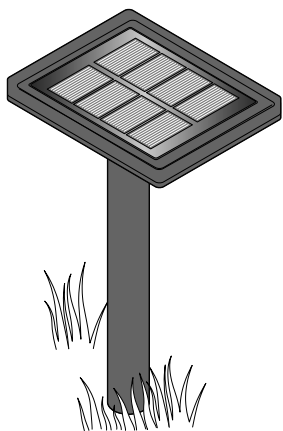

pl Instrukcja użytkowania i gwarancja

Wskazówki bezpieczeństwa



Należy dokładnie przeczytać wskazówki bezpieczeństwa i użytkować produkt wyłącznie w sposób opisany w tej instrukcji, aby uniknąć niezamierzonych urazów ciała lub uszkodzeń sprzętu. W razie zmiany właściciela produktu należy przekazać również tę instrukcję.

Przeznaczenie

Solarna lampa na zewnątrz przeznaczona jest do celów dekoracyjnych i nie nadaje się do celów oświetleniowych. Produkt przeznaczony jest do ciągłego użytku na zewnątrz. Produkt zaprojektowano do użytku prywatnego i nie nadaje się on do zastosowań komercyjnych.

Niebezpieczeństwo - zagrożenie dla dzieci

- Produkt nie jest zabawką. Dzieci nie mogą mieć do niego dostępu.
- Chronić dzieci przed dostępem do drobnych elementów (np. śrub), które mogą zostać połknięte, oraz materiałów opakowaniowych. Istnieje m.in. niebezpieczeństwo uduszenia!
- Trzymać sztycę z dala od dzieci!

Niebezpieczeństwo odniesienia obrażeń ciała

- Lampy solarnej nie wolno używać ze zwykłymi bateriami, które nie nadają się do ponownego naładowania. Istnieje ryzyko wybuchu!
- Akumulatorów nie wolno rozbierać na części, wrzucać do ognia ani zwierać.
- W razie wycieku elektrolitu z akumulatora należy unikać kontaktu ze skórą, oczami i błonami śluzowymi. W razie potrzeby należy opłukać miejsca kontaktu wodą i natychmiast udać się do lekarza.
- Nie wolno użytkować produktu, gdy wykazuje on widoczne uszkodzenia.

- Nie wolno rozbierać produktu na części. Nie wolno wprowadzać żadnych zmian w produkcie. Nieprawidłowo wykonane naprawy mogą stwarzać poważne zagrożenie dla użytkownika. Wszelkie naprawy produktu powinny być przeprowadzane w zakładzie specjalistycznym lub w Centrum Serwisu.

Szkody materialne

- Produkt nadaje się do użytku na zewnątrz i od powiada stopniowi ochrony IP44. Oznacza to, że produkt jest zabezpieczony przed dotknięciem narzędziem lub drutem oraz przed przedostawaniem się do wnętrza ciał obcych o średnicy większej niż 1 mm, a także przed bryzgami wody, takimi jak np. deszcz. Należy go jednak chronić go przed silnym deszczem i wodą płynącą. W żadnym wypadku nie wolno użytkować produktu pod wodą.
- Otwory na spodzie modułu solarnej muszą być zawsze odstonięte, tak aby w razie potrzeby mogła z nich wypływać woda deszczowa lub kondensat.
- Moduł solarny nie może być zaklejany, zakrywany ani zamalowywany.
- Do czyszczenia nie należy używać silnych chemikaliów ani agresywnych lub rysujących powierzchni środków czyszczących.
- Ze względu na bardzo długą żywotność diod LED ich wymiana nie jest konieczna. Nie ma możliwości wymiany tych diod ani nie wolno tego robić.
- Lampa solarna nadaje się do użytku na zewnątrz przy temperaturach do ok. -10°C. Przy niższych temperaturach należy przechowywać ją w domu. W przeciwnym razie może dojść do jej uszkodzenia.



www.tchibo.pl/instrukcje

Widok całego zestawu (zakres dostawy)

Zewnętrzna lampa solarna

Moduł solarny

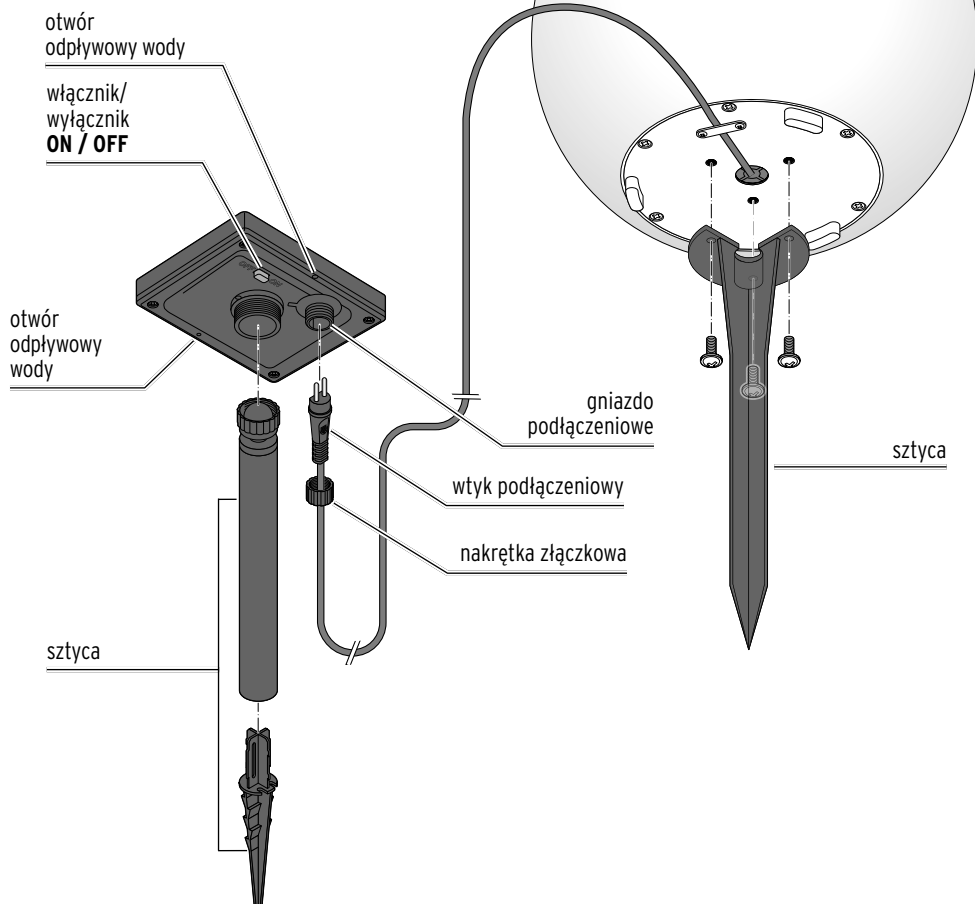

Wybór miejsca ustawienia

Miejsce ustawienia lampy solarnej nie jest uzależnione od dostępu do sieci elektrycznej. Ponieważ jednak działanie lampy uzależnione jest od dopływu promieni słonecznych, należy uwzględnić następujące punkty:

- Moduł solarny należy ustawić w miejscu dobrze nasłonecznionym. Należy wybrać takie miejsce ustawienia, w którym moduł solarny jak najdłużej w ciągu dnia będzie pobierał energię słoneczną.

- Należy unikać miejsca ustawienia, które w całości lub w dużej części położone jest w cieniu (drzewa, kalenica itp.).

Nie ustawiać modułu solarnego po północnej stronie budynku. W ciągu dnia natężenie światła słonecznego po stronie północnej jest niewystarczające.

- W nocy moduł solarny nie powinien być przez cały czas naświetlany przez inne źródła światła (np. przez silny reflektor, który oświetla wjazd do garażu itp.). Należy mieć na uwadze, że wiele źródeł światła jest regulowanych czasowo lub reaguje na ruch i może się załączać dopiero późno w nocy.

- Sztycę modułu solarnego należy umieścić możliwie głęboko w ubitej ziemi, aby uniemożliwić przewrócenie się modułu solarnego podczas silnego wiatru.

Montaż

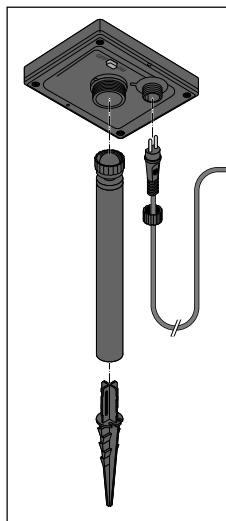

1. Połączyć części sztycy.
2. Przykręcić sztycę do modułu solarnego.
3. Umieścić wtyk podłączeniowy w gnieździe podłączeniowym i dokręcić nakrętkę złączkową.

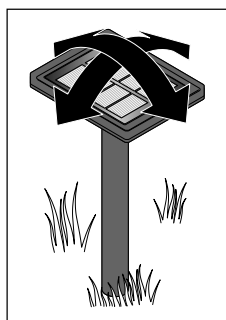

4. Wbić sztycę w ziemię.
5. Ustawić moduł solarny w taki sposób, aby pobierał jak najwięcej światła.

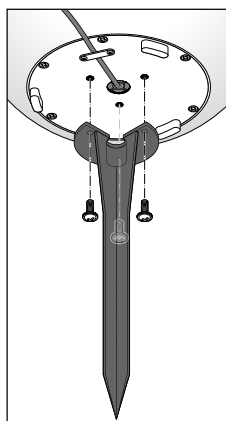

6. Przykręcić drugą sztycę do spodu zewnętrznej lampy solarnej dołączonymi do zestawu śrubami.
7. Wbić sztycę w ziemię.

Użytkowanie

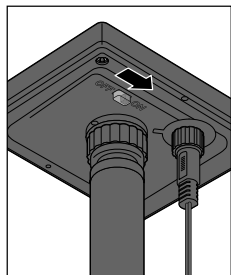

▷ Aby uaktywnić zewnętrzną lampę solarną, przesunąć umieszczony na spodzie modułu solarnego włącznik/wyłącznik na pozycję **ON**.

Jest to pozycja standardowa, w której zewnętrzna lampa solarna pracuje w pełni automatycznie:

- Podczas zapadania ciemności nastąpi automatyczne załączenie zewnętrznej lampy solarnej.
- Lampa solarna wyłącza się, gdy zaczyna robić się widno (jasno).

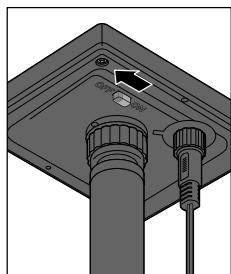

▷ Aby dezaktywować zewnętrzną lampę solarną, przesunąć umieszczony na spodzie modułu solarnego włącznik/wyłącznik na pozycję **OFF**.

Zewnętrzna lampa solarna jest teraz trwale wyłączona.

Przy wystarczającej jasności otoczenia akumulator będzie nadal ładowany.

Ładowanie akumulatora

- Akumulator może być ładowany tylko wtedy, gdy lampa solarna znajduje się w nasłonecznionym miejscu, a moduł solarny jest skierowany do góry.
- W zależności od pogody i natężenia światła słonecznego pełne naładowanie akumulatora przez moduł solarny może trwać kilka godzin.
- W zimie lub w przypadku kilku następujących po sobie pochmurnych dni może się zdarzyć, że akumulator nie będzie ładowany w wystarczającym stopniu. Wówczas należy wyłączyć lampę solarną na kilka dni. Akumulator ładowany jest również przy wyłączonych diodach LED.

Wymiana akumulatora



OSTRZEŻENIE - niebezpieczeństwo odniesienia obrażeń ciała

Zewnętrznej lampy solarnej nie wolno używać ze zwykłymi bateriami, które nie nadają się do ponownego naładowania. Istnieje ryzyko wybuchu!

Zastosowany w lampie akumulator ma długą żywotność. Po dłuższym użytkowaniu lampy może jednak być konieczna wymiana akumulatora na nowy. Akumulatory ulegają naturalnemu zużyciu, dlatego ich wydajność może z czasem słabnąć.

1. Odkręcić moduł solarny ze sztycy.
2. Przesunąć włącznik/wyłącznik do pozycji **OFF**.

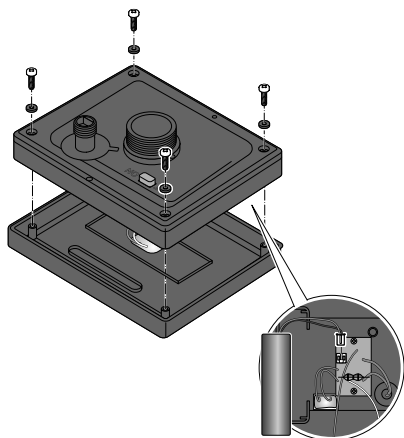

3. Odkręcić śruby na spodzie modułu solarnego za pomocą śrubokręta krzyżakowego, a następnie zdjąć pokrywkę.

4. Ścisnąć wypustki na wtyku starego akumulatora i wyciągnąć ten wtyk. W razie potrzeby wspomóc się szczypcami płaskimi.
5. Włożyć wtyk nowego akumulatora. Nowy akumulator można zamówić za pośrednictwem Linii Obsługi Klienta (patrz rozdział „Linia Obsługi Klienta”).
6. Prawidłowo założyć pokrywkę komory akumulatora na moduł solarny.
7. Przykręcić cztery śruby.
8. Przykręcić sztycę do modułu solarnego.

Numer artykułu: 700 024 (kula 30 cm)
700 025 (kula 20 cm)

Czyszczenie

UWAGA - ryzyko szkód materialnych
Do czyszczenia nie należy używać silnych chemikaliów ani agresywnych lub rysujących powierzchnię środków czyszczących.

▷ W razie potrzeby przetrzeć lampę oraz moduł solarny lekko zwilżoną szmatką.

Problemy i sposoby ich rozwiązywania

Zewnętrzna lampa solarna nie świeci się.

- Zbyt jasne otoczenie?
Sprawdzić, czy światło z innych źródeł (np. latarni ulicznych lub zewnętrznych lamp sterowanych czasowo bądź reagujących na ruch) nie pada na moduł solarny.
W razie potrzeby zmienić lokalizację modułu solarnego.
- Czy na moduł solarny pada wystarczająca ilość światła? W razie konieczności zmienić ustawienie lub lokalizację modułu solarnego.
- Czy akumulator jest całkowicie naładowany? Patrz rozdział „Użytkowanie”.

Diody LED są zepsute.

- Nie ma możliwości wymiany diod LED.

Lampa solarna świeci jedynie słabym światłem.

- Czy akumulator jest całkowicie naładowany? Wyłączyć lampę na kilka dni, aby akumulator mógł się w pełni naładować.

Moc lampy solarnej waha się w zależności od pory roku.

- Jest to zależne od warunków pogodowych i nie stanowi usterki. W lecie warunki pogodowe są najkorzystniejsze, a w zimie najbardziej niekorzystne.
-

Dane techniczne

Model: 700 024 (kula 30 cm)
700 025 (kula 20 cm)

Zasilanie

Moduł solarny: 2 V, 0,5 W

Akumulator: 1x HR6 (AA) Ni-MH
1,2 V / 1000 mAh

Klasa ochronności: III 

Źródło światła: dioda LED

Stopień ochrony: IP44

Temperatura otoczenia: od -10°C do +40°C

Made exclusively for: Tchibo GmbH, Überseering 18,
22297 Hamburg, Germany,
www.tchibo.pl



W ramach doskonalenia produktu zastrzegamy sobie prawo do wprowadzania zmian w jego konstrukcji i wyglądzie.

Usuwanie odpadów

Produkt, jego opakowanie oraz włożony fabrycznie akumulator zawierają wartościowe materiały, które powinny zostać przekazane do ponownego wykorzystania. Ponowne przetwarzanie odpadów powoduje zmniejszenie ich ilości i przyczynia się do ochrony środowiska naturalnego.

Opakowanie należy usunąć zgodnie z zasadami segregacji odpadów. Należy wykorzystać lokalne możliwości oddzielnego zbierania papieru, tektury oraz opakowań lekkich.



Urządzenia, baterie i akumulatory, które zostały oznaczone tym symbolem, nie mogą być usuwane do zwykłych pojemników na odpady domowe!

Użytkownik jest ustawowo zobowiązany do usuwania zużytego sprzętu oddzielnie od odpadów domowych. Urządzenia elektryczne zawierają substancje niebezpieczne. W przypadku nieprawidłowego przechowywania i usuwania mogą one szkodzić zdrowiu oraz środowisku naturalnemu. Informacji na temat punktów zbiórki bezpłatnie przyjmujących zużyty sprzęt udziela administracja samorządowa. Zużyte baterie i akumulatory należy przekazywać do gminnych bądź miejskich punktów zbiórki lub też wrzucać je do specjalnych pojemników, udostępnionych w sklepach handlujących bateriami. Przed utylizacją należy zakleić taśmą styki baterii/akumulatorów litowych.

Gwarancja

Tchibo GmbH udziela
3-letniej gwarancji od daty zakupu.

Tchibo GmbH, Überseering 18,
22297 Hamburg, Germany

W okresie gwarancji wszelkie wady materiałowe lub produkcyjne usuwane są bezpłatnie. Warunkiem skorzystania z gwarancji jest przedłożenie dowodu zakupu produktu w Tchibo lub u autoryzowanego partnera handlowego Tchibo. Gwarancja obowiązuje we wszystkich krajach UE, a także na terenie Szwajcarii i Turcji.

Gwarancją nie są objęte szkody powstałe wskutek nieprawidłowej obsługi produktu lub jego nieprawidłowego odkamieniania, a także części ulegające zużyciu i materiały eksploatacyjne. Można je zamówić poprzez naszą Linie Obsługi Klienta. Naprawy sprzętu niepodlegające gwarancji (tzw. naprawy pozagwarancyjne) mogą zostać odpłatnie wykonane w naszym Centrum Serwisu, o ile jest to jeszcze możliwe. Niniejsza gwarancja nie ogranicza **praw wynikających z ustawowej rękojmi**.

Serwis i naprawy

Jeżeli wbrew oczekiwaniom ujawni się jakakolwiek wada produktu, należy w pierwszej kolejności skontaktować się z naszą Linie Obsługi Klienta. Nasi pracownicy chętnie pomogą i omówią z Państwem dalszy sposób postępowania.



Jeżeli konieczne będzie przesłanie produktu, należy podać następujące informacje:

- **dane adresowe**,
- **adres e-mail** (w celu przekazania informacji o statusie i wysyłce zamówienia) i **numer telefonu** (dostępny w ciągu dnia),
- **data zakupu** oraz
- możliwie **jak najdokładniejszy opis usterki**.

Do produktu należy dołączyć **kopię dowodu zakupu**. Wyczyścić produkt przed wysłaniem i zapakować go tak, aby nie uległ uszkodzeniu podczas transportu. Tylko w ten sposób można zagwarantować szybką naprawę i odesłanie produktu.

Zgodnie z ustaleniami z naszą Obsługą Klienta produkt zostanie od Państwa odebrany lub można go też osobiście oddać w najbliższym sklepie Tchibo.

Jeżeli okaże się, że usterka nie jest objęta gwarancją, mają Państwo następujące możliwości:

- zatwierdzenie kosztorysu naprawy produktu (koszty ponoszą Państwo).
- zwrot nienaprawionego produktu (odpłatnie).
- zlecenie nam utylizacji produktu (bezpłatnie).

Linia Obsługi Klienta

Aby uzyskać dodatkowe **informacje o produkcie, zamówić akcesoria lub zapytać o nasz serwis gwarancyjny i poza-gwarancyjny**, prosimy o kontakt telefoniczny z naszą Linią Obsługi Klienta. W przypadku pytań dotyczących produktu prosimy o podanie numeru artykułu.



801 080 016

(z telefonów stacjonarnych
opłata jak za połączenia lokalne,
z telefonów komórkowych
wg taryfy danego operatora)

Warto skorzystać z usług online
i szybko znaleźć odpowiedzi na:

www.tchibo.pl/pomoc-i-uslugi

Kontakt:

www.tchibo.pl/contact

Numer artykułu: 700 024 (kula 30 cm)

700 025 (kula 20 cm)
