

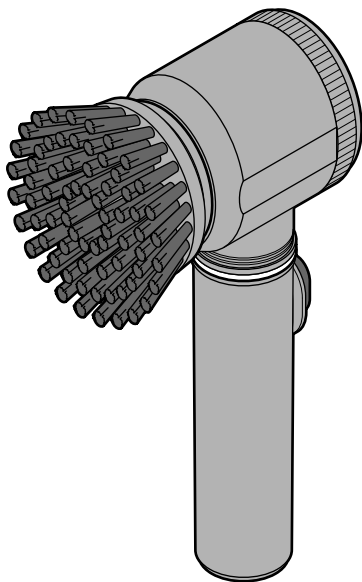

Elektryczna szczotka do butów



pl Instrukcja obsługi

Drodzy Klienci!

Państwa nowa, elektryczna szczotka do butów idealnie nadaje się do czyszczenia i pielęgnacji obuwia. Pięć wymiennych nasadek zapewnia szybkie i skuteczne czyszczenie. Nasadka szczotkowa doskonale nadaje się do usuwania brudu. Gąbki przeznaczone są do nakładania pasty do butów, a nasadki polerujące przywracają obuwia właściwy połysk.

Życzymy Państwu udanej pracy z nową, elektryczną szczotką do butów.

Zespół Tchibo



www.tchibo.pl/instrukcje

Spis treści

- 3 Wskazówki bezpieczeństwa**
- 5 Widok całego zestawu (zakres dostawy)**
- 6 Przygotowanie do użytkowania**
 - 6 Wkładanie baterii
- 7 Obsługa**
 - 7 Włączanie/wyłączanie urządzenia
 - 7 Zakładanie/wymiana nasadki
 - 7 Czyszczenie i pielęgnacja butów
- 9 Czyszczenie urządzenia**
- 10 Dane techniczne**
- 11 Usuwanie odpadów**

Wskazówki bezpieczeństwa



Należy dokładnie przeczytać wskazówki bezpieczeństwa i używać urządzenia tylko w sposób opisany w niniejszej instrukcji obsługi, aby uniknąć niezamierzonych urazów ciała lub uszkodzeń sprzętu.

Zachować instrukcję do późniejszego wykorzystania.

W razie zmiany właściciela produktu należy przekazać również tę instrukcję.

Przeznaczenie

Elektryczna szczotka do butów jest przeznaczona do czyszczenia i pielęgnacji obuwia. Butów ze skóry zamszowej lub welurowej nie wolno polerować!

Produkt zaprojektowano do użytku prywatnego i nie nadaje się do zastosowań komercyjnych.

NIEBEZPIECZEŃSTWO - zagrożenie dla dzieci

- Produkt nie jest zabawką. Dzieci nie potrafią rozpoznać niebezpieczeństw wynikających z nieprawidłowego obchodzenia się z urządzeniami elektrycznymi, dlatego nie mogą mieć dostępu do produktu.
- Materiały opakowaniowe trzymać z dala od dzieci.
Istnieje m.in. niebezpieczeństwo uduszenia!
- Połączenie baterii może być śmiertelnie niebezpieczne. Połączenie baterii może w ciągu zaledwie 2 godzin doprowadzić do ciężkich chemicznych poparzeń wewnętrznych oraz do śmierci. Dlatego zarówno nowe, jak i zużyte baterie oraz produkt należy przechowywać poza zasięgiem dzieci. W przypadku podejrzenia, że bateria została połączona lub dostała się do organizmu w inny sposób, należy natychmiast skorzystać z pomocy medycznej.

OSTRZEŻENIE przed obrażeniami ciała

- Obracające się nasadki mogą powodować wyrzucanie drobinek brudu lub środków czyszczących. W razie potrzeby należy chronić oczy okularami ochronnymi oraz odpowiednio osłonić odzież.

- Podczas użycia urządzenie należy trzymać z dala od długich włosów, elementów biżuterii, luźnych ubrań itp. Mogą one zostać wciągnięte przez obracające się nasadki.
- Baterii nie wolno ładować, rozbierać, wrzucać do ognia ani zwierać.
- W przypadku wycieku z baterii należy unikać kontaktu ze skórą, oczami i śluzówkami. W razie potrzeby opłukać miejsca kontaktu wodą i natychmiast udać się do lekarza.

UWAGA – ryzyko szkód materialnych

- Przy prawidłowo zamkniętej komorze baterii urządzenie wykazuje wodoszczelność. Urządzenie może być jednak zanurzane w wodzie lub innych cieczach jedynie na krótką chwilę. Długotrwałe zanurzenie w cieczy prowadzi do uszkodzenia urządzenia.
- Twarde włosie nasadki szczotkowej może uszkodzić powierzchnię wrażliwych butów (np. ze skóry lakierowanej). Dlatego należy ewentualnie najpierw wypróbować nasadkę szczotkową w niewidocznym miejscu czyszczonego buta. Butów ze skóry zamszowej lub welurowej nie wolno polerować!
- Chronić baterie przed nadmiernym działaniem ciepła. Baterie należy wyjąć z produktu, gdy są zużyte lub gdy produkt nie będzie używany przez dłuższy czas. Dzięki temu można uniknąć szkód, które mogą powstać wskutek wycieku elektrolitu.
- Należy zawsze wymieniać wszystkie baterie. Nie należy używać jednocześnie starych i nowych baterii, baterii różnych typów, marek lub o różnej pojemności. Podczas wkładania baterii należy zwrócić uwagę na właściwe ułożenie biegunów (+/-).
- W razie potrzeby przed włożeniem baterii należy oczyścić styki baterii i urządzenia. Istnieje ryzyko przegrzania!
- Do czyszczenia urządzenia nie używać szorujących lub żrących środków czyszczących ani twardych szczotek itp.

Widok całego zestawu (zakres dostawy)

Szczotka do butów

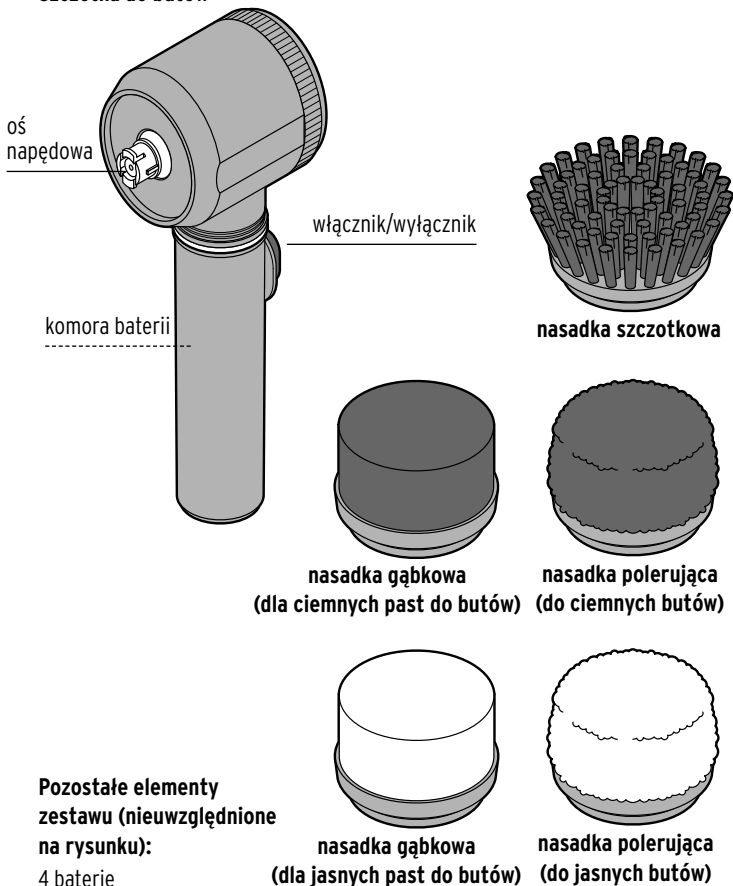

Pozostałe elementy zestawu (nieuwzględnione na rysunku):

4 baterie

Przygotowanie do użytkowania

Wkładanie baterii

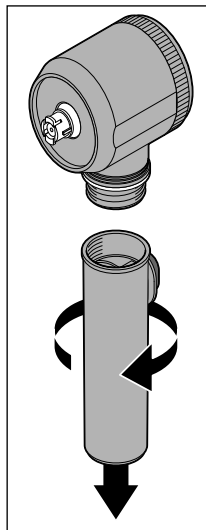

1. Oddzielić uchwyt z komorą baterii od modułu silnika, odkręcając go w kierunku zgodnym z ruchem wskazówek zegara.

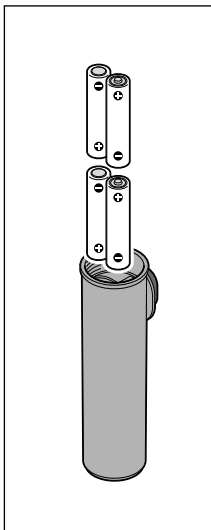

2. Włożyć baterie zgodnie z rysunkiem do komory baterii.

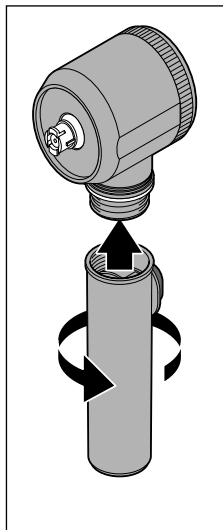

3. Ponownie połączyć uchwyt z modułem silnika, nakręcając go do oporu w kierunku przeciwnym do ruchu wskazówek zegara.

Wymiana baterii

Baterie należy wymienić, jeśli nasadki obracają się już jedynie wolno lub nie obracają się w ogóle. Zużyte baterie należy wymienić na nowe tego samego typu (patrz powyższy opis).

Obsługa

Włączanie/wyłączanie urządzenia

- ▷ Nacisnąć krótko włącznik/wyłącznik, aby włączyć lub wyłączyć urządzenie.

Zakładanie/wymiana nasadki

Zakładanie

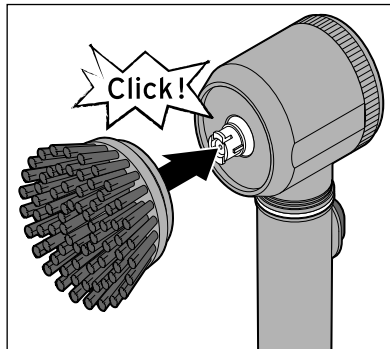

1. Nałożyć żadaną nasadkę na oś napędową urządzenia. Wycięcie z tyłu nasadki musi być przy tym właściwie dopasowane do osi napędowej.
2. Nałożyć nasadkę na oś napędową, tak aby uległa słyszalnemu i wyczuwalnemu zablokowaniu.

Zdejmowanie

- ▷ Ściągnąć nasadkę z osi napędowej.

Czyszczenie i pielęgnacja butów

UWAGA - ryzyko szkód materialnych

Twarde włosie nasadki szczotkowej może uszkodzić powierzchnię wrażliwych butów (np. ze skóry lakierowanej). Dlatego należy ewentualnie najpierw wypróbować nasadkę szczotkową w niewidocznym miejscu czyszczonego buta. Butów ze skóry zamszowej lub welurowej nie wolno polerować!

1. Usuwanie brudu z butów (nasadka szczotkowa)

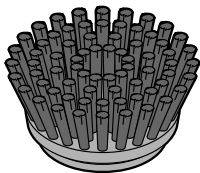

Do usuwania brudu z powierzchni butów służy nasadka szczotkowa.

- ▷ Prowadzić obracającą się nasadkę szczotkową po zabrudzonych miejscach buta do momentu, aż cały brud zostanie usunięty.

Wskazówka: Jeżeli brud na bucie jest jeszcze mokry lub wilgotny, najlepiej usunąć go za pomocą wilgotnej szmatki - w nasadce szczotkowej tylko by się osadził.

2. Nanoszenie pasty lub wosku do butów (nasadki gąbkowe)

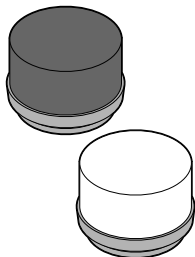

- ▷ W zależności od koloru nałożyć pastę lub wosk do butów na jasną lub ciemną nasadkę gąbkową. Rozprowadzić pastę lub wosk po bucie za pomocą obracającej się nasadki gąbkowej.

Wskazówka: Wosk do butów należy przed naniesieniem podgrzać (np. na słońcu lub na grzejniku). Podgrzany wosk łatwiej się rozprowadza i lepiej wnika w skórę. Poza tym dzięki temu łatwiej jest potem wypolerować but na połysk. Należy pamiętać o tym, że wosk do butów może się wchłaniać długo, podczas gdy pasta do butów powinna zostać usunięta po kilku minutach. Wysycha ona bowiem szybko i nie daje się już potem właściwie wetrzeć w but.

3. Polerowanie butów (nasadka polerująca)

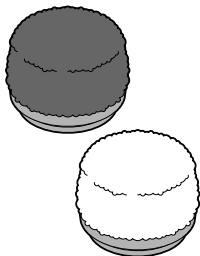

Podczas polerowania produkt pielęgnacyjny wcierany jest w pory skóry buta i jednocześnie usuwany jest nadmiar wosku lub pasty do butów, tak aby na końcu do powierzchni buta nie przywierały żadne pozostałości.

- ▷ Obracając się nasadką polerującą (jasną lub ciemną w zależności od koloru obuwia) muskać szybko i łagodnie powierzchnię buta. Nie wywierać przy tym żadnego nacisku, ponieważ może wtedy dojść do usunięcia dopiero co naniesionego produktu pielęgnacyjnego.

Wskazówka: Jeżeli po polerowaniu widać jeszcze pozostałości produktu pielęgnacyjnego, należy je po prostu usunąć za pomocą miękkiej ściereczki.

Czyszczenie urządzenia

UWAGA - ryzyko szkód materialnych

- Przy prawidłowo zamkniętej komorze baterii urządzenie wykazuje wodoszczelność. Urządzenie może być jednak zanurzane w wodzie lub innych cieczach jedynie na krótką chwilę. Długotrwałe zanurzenie w cieczy prowadzi do uszkodzenia urządzenia.
- Do czyszczenia urządzenia nie używać szorujących lub żrących środków czyszczących ani twardych szczotek itp.

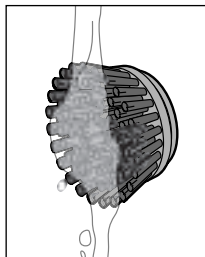

- ▷ Umyć nasadki pod bieżącą, ciepłą wodą z dodatkiem łagodnego środka czyszczącego. Następnie dokładnie przepłukać je czystą wodą.
- ▷ Przed schowaniem urządzenia należy pozostawić nasadki do całkowitego wyschnięcia.
- ▷ Samo urządzenie można przetrzeć lekko zwilżoną ściereczką.

Dane techniczne

Model:	393 443
Baterie:	4 x 1,5 LR6 (AA) / 1,5 V
Stopień ochrony:	IPX5
Czas działania na 1 komplecie baterii:	ok. 2,5 godziny
Temperatura otoczenia:	od +10°C do +40°C
Made exclusively for:	Tchibo GmbH, Überseering 18, 22297 Hamburg, Germany www.tchibo.pl

W ramach doskonalenia produktu zastrzegamy sobie prawo wprowadzania zmian w jego konstrukcji i wyglądzie.



Usuwanie odpadów

Produkt, jego opakowanie oraz dostarczone baterie zawierają wartościowe materiały, które powinny zostać przekazane do ponownego wykorzystania. Ponowne przetwarzanie odpadów powoduje zmniejszenie ich ilości i przyczynia się do ochrony środowiska naturalnego.

Opakowanie należy usunąć zgodnie z zasadami segregacji odpadów. Należy wykorzystać lokalne możliwości oddzielnego zbierania papieru, tektury oraz opakowań lekkich.



Urządzenia, które zostały oznaczone tym symbolem, nie mogą być usuwane do zwykłych pojemników na odpady domowe!



Użytkownik jest ustawowo zobowiązany do usuwania zużytego sprzętu oddzielnie od odpadów domowych. Informacji na temat punktów zbiórki bezpłatnie przyjmujących zużyty sprzęt udzieli Państwu administracja samorządowa.



Baterii ani akumulatorów nie wolno usuwać jako zwykłych odpadów domowych!

Użytkownik jest ustawowo zobligowany do tego, aby przekazywać zużyte baterie i akumulatory do gminnych bądź miejskich punktów zbiórki lub usuwać do specjalnych pojemników, udostępnionych w sklepach handlujących bateriami.



www.tchibo.pl/instrukcje

Numer artykułu:

393 443

Made exclusively for:

Tchibo GmbH, Überseering 18, 22297 Hamburg, Germany

www.tchibo.pl