

# Kamera sportowa



## **Drodzy Klienci!**

Ta kamera sportowa pozwala zachować wszystkie przeżycia w najlepszej jakości obrazów i udostępniać je swoim znajomym, rodzinie lub całemu światu.

Począwszy od sportu na zewnątrz, po nurkowanie do głębokości 30 metrów lub jazdę kolejką górską, dzięki praktycznym i licznym akcesoriom montażowym, w połączeniu z pyłoszczelną i wodoodporną obudową ochronną, ta kamera sportowa staje się nieodłącznym towarzyszem.

Wykonuj nagrania wideo w rozdzielczości 4K z prędkością kinową 30 obrazów na sekundę. Korzystaj z trybu zwolnionego tempa, aby zarejestrować do 120 obrazów na sekundę lub z trybu poklatkowego, aby uchwycić bajeczny wschód słońca. Kreatywność nie zna granic.

Dzięki trybowi pojazdu i wykrywaniu ruchu ta kamera sportowa sprawdza się również w samochodzie.

Wysokiej jakości obiektyw z soczewkami szklanymi oraz 7-warstwową powłoką zapewnia doskonałą jakość zdjęć kamery sportowej.

Życzymy samych przyjemności i powodzenia podczas korzystania z nowej kamery sportowej.

## Spis treści

- 4 Wskazówki bezpieczeństwa**
  - 8 W skrócie (zakres dostawy)**
  - 11 Wskazania wyświetlacza**
  - 13 Montaż**
  - 18 Przed użyciem**
    - 18 Ładowanie akumulatora
    - 20 Wkładanie/wyjmowanie karty pamięci
    - 20 Formatowanie karty pamięci
  - 22 Funkcje podstawowe**
    - 22 Włączanie/wyłączanie
    - 22 Wybór języka menu
    - 23 Zmiana trybu pracy
  - 24 Menu ustawień**
    - 24 Ustawienia wideo
    - 25 Ustawienia zdjęć
    - 26 Ustawienia systemowe
  - 29 Tryb wideo**
    - 29 Nagrywanie filmów
  - 30 Tryb zdjęciowy**
    - 30 Wykonywanie zdjęć
  - 30 Tryb zwolnionego tempa**
    - 30 Nagrywanie filmów w zwolnionym tempie
  - 31 Tryb odtwarzania**
    - 31 Podgląd nagrań i zdjęć na kamerze sportowej
  - 31 Podłączanie**
    - 31 Podłączanie do telewizora
    - 31 Podłączenie do komputera
  - 32 Funkcje WiFi**
    - 32 Łączenie kamery sportowej ze smartfonem
  - 33 Stosowanie z aplikacją „X Sport Pro”**
    - 33 Instalowanie aplikacji
  - 34 Usterka / środek zaradczy**
    - 34 Reset
  - 35 Utylizacja**
  - 36 Dane techniczne**
  - 37 Deklaracja zgodności**
-

## Wskazówki bezpieczeństwa



Należy dokładnie przeczytać wskazówki bezpieczeństwa i użytkować artykuł zgodnie z niniejszą instrukcją obsługi, aby uniknąć urazów ciała lub uszkodzeń sprzętu. Przechowywać instrukcję do późniejszego wykorzystania. W przypadku przekazania artykułu należy dołączyć również niniejszą instrukcję.

### Przeznaczenie

- Artykuł jest przeznaczony do wykonywania zdjęć cyfrowych i sekwencji wideo na zewnątrz, np. podczas uprawiania sportu.
- Artykuł jest przeznaczony do użytku prywatnego i nie nadaje się do celów komercyjnych.



Szanować prywatność innych!

### Niebezpieczeństwo dla dzieci

- Artykuł nie jest zabawką. Nie wolno pozwalać dzieciom zbliżać się do artykułu.
- Nie wolno pozwalać dzieciom zbliżać się do materiałów opakowaniowych i drobnych elementów. Istnieje m.in. ryzyko uduszenia!

### Niebezpieczeństwo z powodu elektryczności

- Nie wprowadzać żadnych modyfikacji artykułu. Nigdy nie otwierać samodzielnie kamery sportowej, oprócz wymiany akumulatora. Zlecać naprawy artykułu tylko specjalistycznemu warsztatowi lub działowi obsługi klienta. Nieprawidłowe naprawy mogą spowodować poważne niebezpieczeństwa dla użytkownika.
- Jeśli kamera sportowa została podłączona do sieci elektrycznej do ładowania, należy pamiętać o następujących kwestiach:
  - » Nie ustawiać naczyń wypełnionych cieczą, np. wazonów, na kamerze sportowej lub w jej bliskim otoczeniu. Naczynie może się przewrócić, a ciecz może niekorzystnie wpłynąć na bezpieczeństwo elektryczne. Występuje ryzyko porażenia elektrycznego.

- » Stosować tylko odpowiednie zasilacze sieciowe do ładowania.
- » Nie stosować uszkodzonych zasilaczy sieciowych i nie próbować ich naprawiać.
- Należy pamiętać, aby ładować kamerę sportową w gniazdku, które jest łatwo dostępne, aby można ją było szybko odłączyć od sieci w sytuacji awaryjnej.

### **Niebezpieczeństwo wybuchu/pożaru/oparzeń**

- Jeśli dostarczony akumulator jest uszkodzony, można go wymienić tylko na akumulator tego samego typu lub równorzędnego.
- Nie ustawiać w pobliżu artykułu otwartych źródeł ognia, np. palących się świec. Świece i inne otwarte płomienie muszą znajdować się zawsze z dala od artykułu, aby nie dopuścić do rozprzestrzeniania się ognia.
- Akumulatorów nie wolno rozkładać na części, wyrzucać do ognia ani zwiercać.
- Nie modyfikować i/lub nie deformować/rozgrzewać/rozcierać na części akumulatorów/baterii.
- Akumulator lub kamera sportowa rozgrzewają się w trakcie ładowania. Nie przykrywać ich.
- Jeśli kamera sportowa się przegrzeje, zacznie wydobywać się dym lub pojawi się nagle silny zapach, należy niezwłocznie odłączyć ją od kabla USB.

### **Ostrzeżenie przed obrażeniami ciała**

- Kamera sportowa ma tylko kilka funkcji obsługi. Podczas wykonywanych aktywności sportowych należy skupić uwagę na sobie i swoim sprzęcie sportowym. Nie dopuszczać do odwracania uwagi przez kamerę sportową. Wprowadzić wszystkie niezbędne ustawienia, wyrównania itd. przed rozpoczęciem aktywności sportowej lub podczas przerwy w jej wykonywaniu. Niebezpieczeństwo wypadku!
- Stosować wyłącznie dołączone akcesoria do mocowania kamery sportowej. Zamocować zgodnie z opisem w instrukcji, aby się nie odczepiła i nie spowodowała wypadku.
- Nie używać kamery sportowej, jeśli ma widoczne uszkodzenia.

## **Wskazówka - szkody rzeczowe**

- Kamera sportowa jest wodoodporna i pyłoszczelna tylko w obudowie ochronnej. Nie zanurzać kamery sportowej bez obudowy ochronnej w wodzie.
- Zalecamy stosowanie kamery sportowej zawsze z obudową ochronną. Chronić kamerę sportową bez obudowy ochronnej przed naciskiem, uderzeniami, upadkiem, wilgocią, bezpośrednim nasłonecznieniem i pyłem, w innej sytuacji może dojść do nieprawidłowości działania oraz uszkodzeń elektroniki lub obudowy.
- Nie trzymać kamery sportowej również z obudową ochronną pod bieżącą wodą, np. pod kranem, ponieważ może tutaj powstać bardzo duże ciśnienie wody.
- Przechowywać kamerę sportową w suchym, chłodnym i niezapylnym miejscu.
- Nigdy nie przechowywać kamery sportowej w miejscach, w których spodziewany jest znaczny wzrost temperatury (np. w samochodzie). W przeciwnym razie może dojść do uszkodzeń elementów wewnętrznych kamery sportowej.
- Naciskać ostrożnie przyciski obsługi kamery sportowej, aby nie spowodować uszkodzeń elektroniki.
- Podczas wkładania lub wyjmowania karty pamięci zwracać uwagę, aby kamera sportowa oraz dłonie i karta pamięci były całkowicie suche.
- Przed wyczyszczeniem kamery sportowej należy odłączyć ją od komputera lub zewnętrznego zasilania elektrycznego.
- Do czyszczenia nie używać ostrych środków czyszczących, spirytusu, rozcieńczalnika itd. Te środki mogą spowodować uszkodzenia powierzchni obudowy.
- Unikać skrajnie zimnych warunków otoczenia, ponieważ niskie temperatury skracają okres żywotności akumulatora i mogą pogorszyć stan kamery sportowej.

## **Wskazówka - szkody rzeczowe w przypadku zastosowania pod wodą**

- Nigdy nie wyjmować kamery sportowej z obudowy ochronnej wilgotnymi lub zapiaaszczonymi rękami. Najpierw osuszyć i wyczyścić obudowę ochronną. Przed zamknięciem obudowy ochronnej usunąć wszystkie cząstki brudu z pierścienia uszczelniającego, ponieważ nawet najmniejsze cząstki mogą niekorzystnie wpłynąć na wodoszczelność.

- Kamerę sportową stosować pod wodą wyłącznie z obudową ochronną. Przed zanurzeniem kamery sportowej w wodzie sprawdzić zawsze, czy uszczelka jest czysta i nie ma uszkodzeń oraz czy obudowa ochronna jest prawidłowo zamknięta. W razie potrzeby wykonać test papieru przed zastosowaniem kamery sportowej pod wodą:  
włożyć kawałek cienkiego, chłonnego papieru - np. bibuły - do obudowy ochronnej, zamknąć ją i zanurzyć na pewien czas w wodzie.  
Wyjąć obudowę z wody, dobrze ją osuszyć i wyjąć papier. Jeśli papier jest nadal suchy, oznacza to, że obudowa ochronna jest szczelna.
- Z powodu upadku lub silnego uderzenia może dojść do zmniejszenia wodoszczelności obudowy ochronnej.
- Obudowa ochronna z kamerą sportową nie unosi się na wodzie. Zabezpieczyć pasem itp., aby nie zatęła.

### **Wskazówka - utrata danych**

- Nie rozłączać połączenia między kamerą sportową i komputerem, jeśli trwa wczytywanie, zapisywanie lub usuwanie danych. Może to spowodować utratę danych. Przed wyłączeniem kamery sportowej lub wyjęciem karty pamięci należy najpierw rozłączyć połączenie z komputerem.
- Nie zbliżać kamery sportowej ani kart pamięci do magnesów lub pól magnetycznych. Magnetyzm może spowodować uszkodzenie lub całkowite usunięcie zapisanych danych.  
Ponadto mogą wystąpić trwałe błędy nośników pamięci. Również uszkodzenia artykułu lub naprawy przez dział obsługi klienta bądź innych mogą spowodować nieodwracalną utratę danych.



Kamera sportowa i karta pamięci mogą być ciepłe w dotyku również po dłuższym ciągłym użytkowaniu. Jest to normalne i nie świadczy o nieprawidłowości działania.

## W skrócie (zakres dostawy)

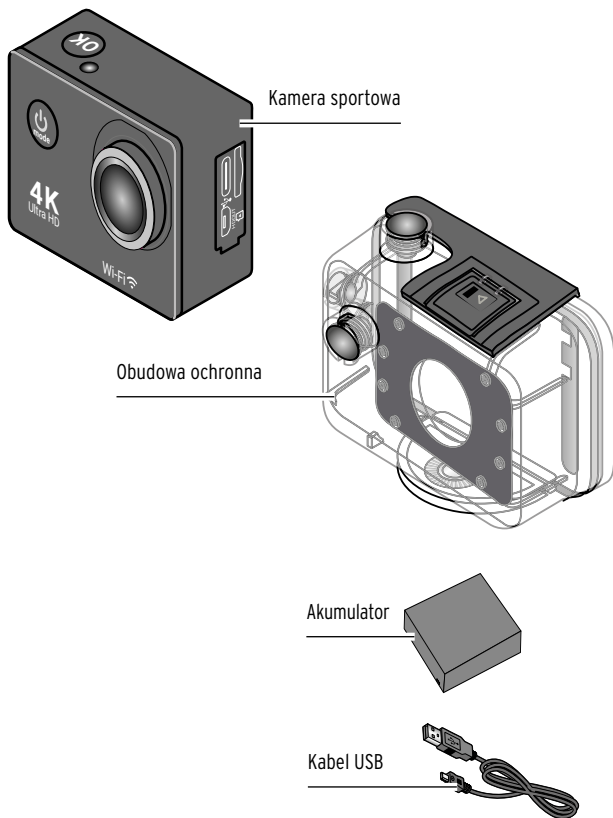

Przegląd części uchwytów: patrz rozdział „Montaż”



## Kamera sportowa

### Z przodu

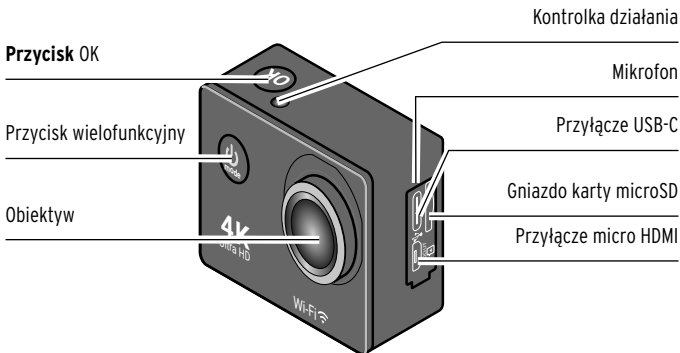

### Z tyłu

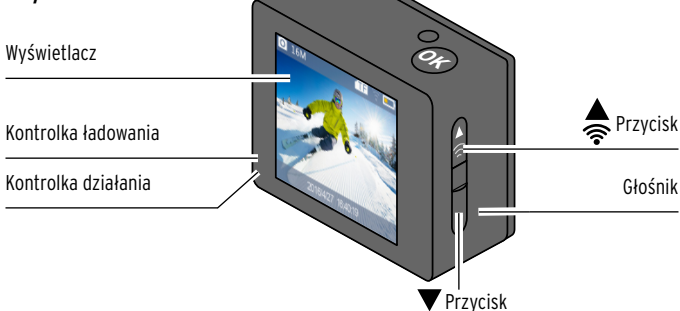

**Kontrolka ładowania** - miga w trakcie ładowania  
- świeci po całkowitym naładowaniu akumulatora

**Kontrolka działania** - miga szybko, kiedy kamera sportowa działa (przełączanie, kopiowanie danych, zapisywanie itd.)  
- miga szybko w trakcie nagrywania filmu

## Na dole

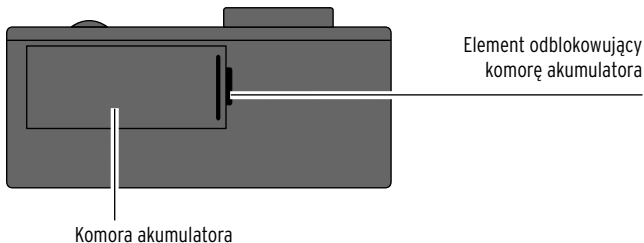

- włącznik/wyłącznik
- przełączanie trybu pracy
- w menu: przejście do menu systemowego
- w punkcie menu: wybór następnego wpisu

**OK**

- w trybie zdjęciowym: wyzwalacz
- w trybie wideo: rozpoczęcie/zakończenie nagrywania
- w trybie odtwarzania: rozpoczęcie/przerwanie filmu
- w menu: potwierdzenie wyboru



- w menu: przejście w górę
- w trybie wideo: powiększenie przed rozpoczęciem nagrywania
- w trybie zdjęciowym: powiększenie przed wyzwoleniem migawki
- w trybie odtwarzania: poprzednie zdjęcie / film / szybsze przewijanie do tyłu
- po włączeniu: włączenie WiFi



- w menu: przejście w dół
- w trybie wideo: pomniejszenie przed rozpoczęciem nagrywania
- w trybie zdjęciowym: pomniejszenie przed wyzwoleniem migawki
- w trybie odtwarzania: poprzednie zdjęcie / film / szybsze przewijanie do przodu

## Wskazania wyświetlacza

### Tryb zdjęciowy

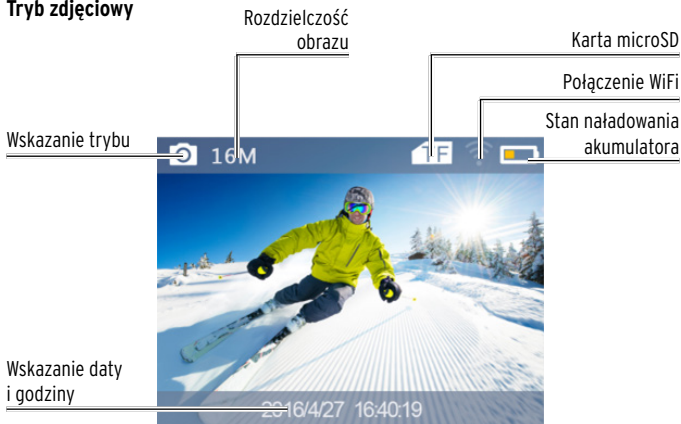

### Tryb wideo

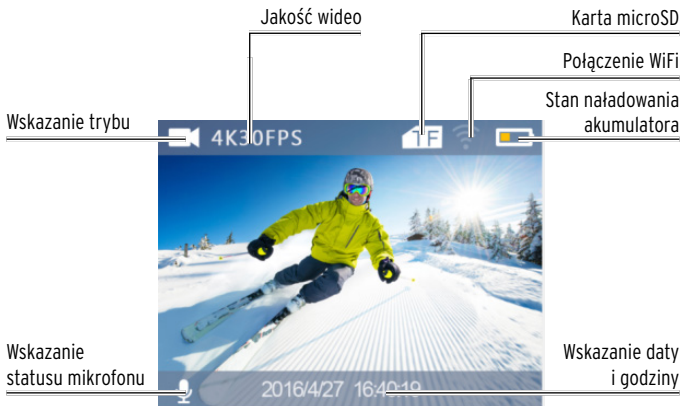

## Tryb zwolnionego tempa



## Tryb odtwarzania



# Montaż

## Materiały mocujące



1x uchwyt do kasku (A)



2x taśma samoprzylepna (B)



1x adapter (C)



1x uchwyt rowerowy (D)



1x adapter (E)



1x adapter (F)



4x pasek mocujący (G)

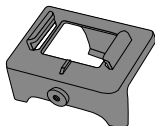

1x klips (H)

## Włożyć kamerę sportową w obudowę ochronną

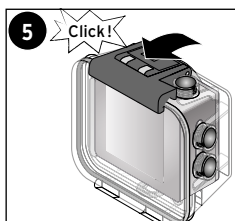
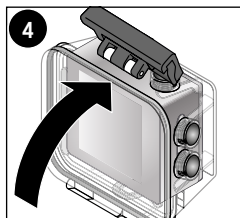
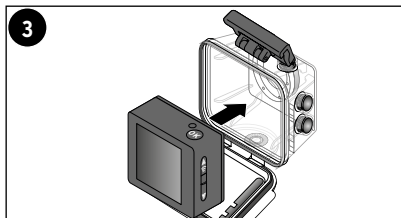
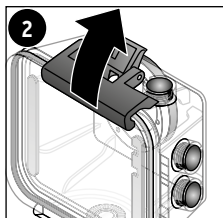
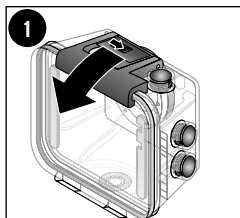
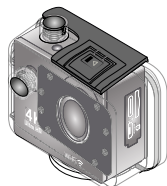

### Porada:

Przed zanurzeniem należy sprawdzić pierścień uszczelniający na obudowie ochronnej pod kątem zanieczyszczeń i uszkodzeń oraz w razie potrzeby lekko nasmarować, np. żel silikonowym.

**V1 – mocowanie na prostych lub lekko wypukłych równych powierzchniach, np. deska surfingowa / kask narciarski / przednia szyba**

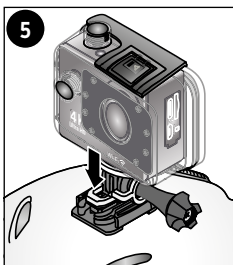
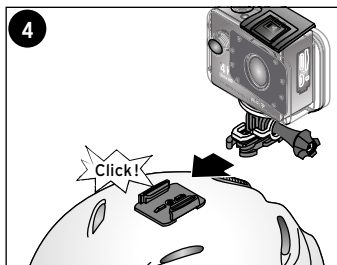
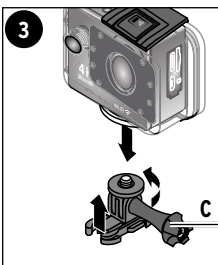
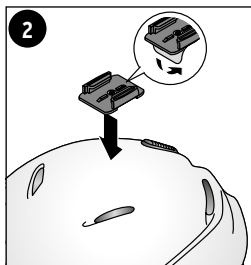
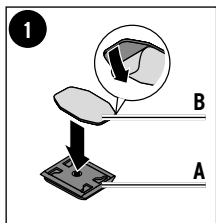
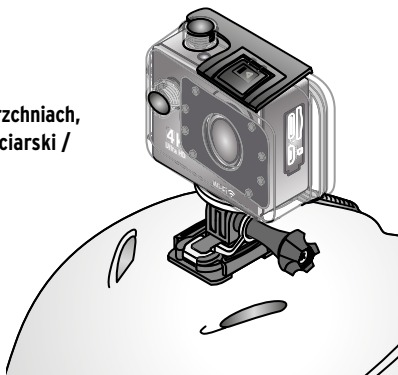

**V2 - mocowanie na mniejszych podpórkach,  
np. kask rowerowy lub nadgarstek**

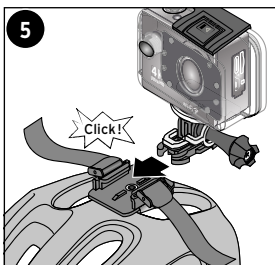
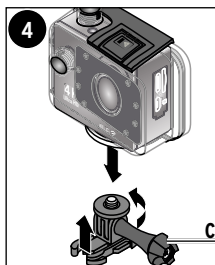
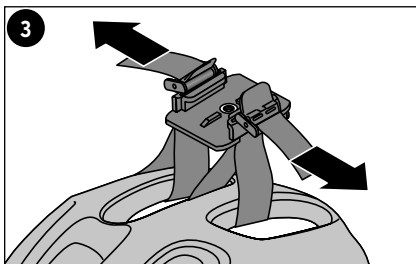
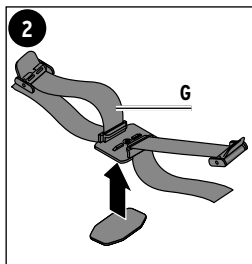
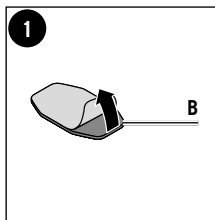
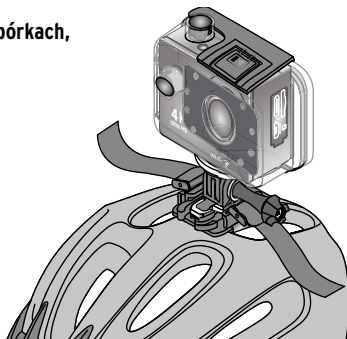



## V3 - mocowanie na prętach, np. kierownicy roweru

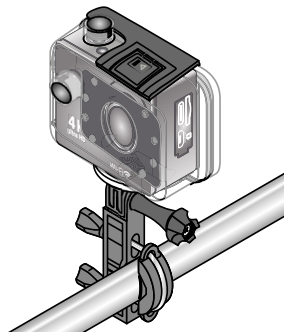
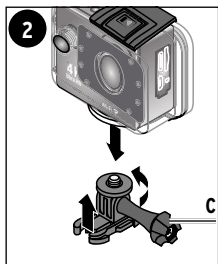
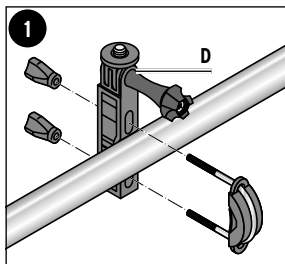

Przechylenie kamery sportowej o 90°

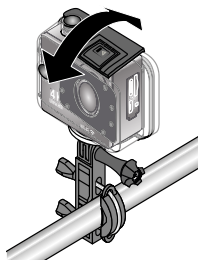

## Obudowa z funkcją przycisków

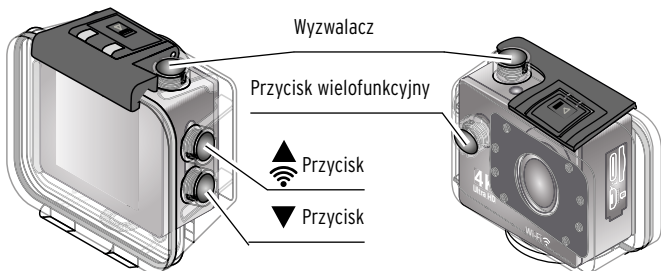

## Przed użyciem

▷ Ściągnąć folię ochronną z wyświetlacza i obudowy ochronnej.

### Ładowanie akumulatora



W stanie dostawy akumulator jest już włożony.

 Symbol baterii na wyświetlaczu wskazuje poziom naładowania akumulatora.

Przed pierwszym użyciem całkowicie naładować akumulator kamery sportowej.

Trwa to ok. 3 godzin.

Kamerę sportową podłączać do zasilacza lub do komputera, kiedy jest wyłączona!

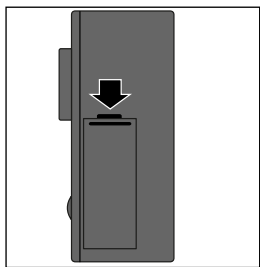

1. Przesunąć element odblokowujący komorę akumulatora w kierunku strzałki i obrócić kamerę sportową, aby można było otworzyć osłonę komory akumulatora. Pozostawić kamerę sportową wyłączoną.
2. Włożyć dostarczony akumulator do komory. Zwrócić uwagę, aby złote punkty styku wsuwały się odpowiednio w siebie. Wcisnąć akumulator w komorę, aż zatrzaśnie się z cichym kliknięciem.
3. Ponownie założyć osłonę komory akumulatora i zamknąć komorę akumulatora, aby osłona zatrzasnęła się ze słyszalnym kliknięciem.

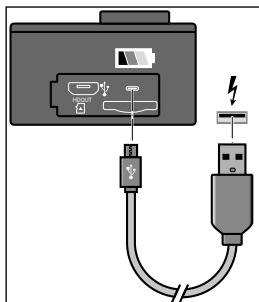

4. Podłączyć wtyczkę USB-C dostarczonego kabla ładowania do przyłącza USB-C kamery sportowej i wtyczkę USB do odpowiedniego zasilacza USB (opcjonalnie) bądź przyłącza USB włączonego komputera.

Po połączeniu kamery sportowej z komputerem włącza się wyświetlacz. Wybrać tryb ładowania. Kamera sportowa ładuje akumulator przez połączenie z komputerem. W trakcie ładowania zapala się kontrolka ładowania na kamerze sportowej. Po całkowitym naładowaniu akumulatora kontrolka zapala się. Wysunąć kamerę sportową przed wyciągnięciem kabla!

**Uwaga:**

- Przy niewielkim poziomie naładowania baterii pojawia się komunikat „Bateria wyczerpana”. Kamera sportowa wyłącza się następnie samoczynnie po 10 sekundach.

## Wkładanie/wyjmowanie karty pamięci

Kamera sportowa nie ma wewnętrznej pamięci danych. Potrzebna jest karta pamięci microSD (TF).

1. Wyjąć kartę pamięci microSD (do 64 GB) i sformatować ją w komputerze w systemie FAT32.

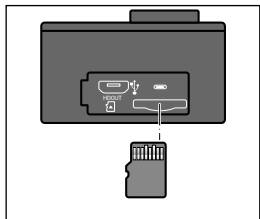

2. Wsunąć kartę w gniazdo jak pokazano na ilustracji, aż się wyczuwalnie zatrzaśnie.
3. Aby wyjąć kartę pamięci z gniazda, należy wcisnąć ją do oporu, a następnie puścić. Mechanizm sprężynowy wysuwa kartę pamięci tak, że można ją wyjąć.

## Jaką kartę pamięci stosować

- Zalecamy kartę pamięci TF High Speed klasy 10 lub wyższej, aby zapewnić optymalne prędkości przesyłania z pojemnością pamięci maks. 64 GB.
- Nowe karty lub karty stosowane wcześniej w innych kamerach muszą zostać najpierw sformatowane -> patrz rozdział „Formatowanie karty pamięci”.

## Formatowanie karty pamięci

1. Nacisnąć w trybie odtwarzania przycisk wielofunkcyjny, aby przejść do menu ustawień.
2. Nacisnąć przycisk **OK**, aby przejść do menu ustawień.
3. Naciskać przycisk wielofunkcyjny do momentu przejścia do punktu menu „Format”.
4. Nacisnąć przycisk **OK**, aby przejść do wybranego punktu menu.

5. W przypadku pytania o potwierdzenie wybrać opcję...  
... **Zatwierdź**, aby sformatować kartę pamięci.  
... **Anuluj**, aby przerwać proces.
6. Po sformatowaniu kamera sportowa przechodzi automatycznie do normalnego trybu pracy.



Podczas formatowania wszystkie dane nośnika pamięci zostają bezpowrotnie utracone.

**Uwaga:**

Kamera sportowa wskazuje poniższe komunikaty dotyczące karty pamięci:

- „Nie wykryto karty TF. Włóż kartę TF!” - nie włożono karty pamięci.
- „Niewystarczająca ilość miejsca na karcie TF!” - pamięć karty pamięci jest pełna i nie ma możliwości nagrywania i robienia zdjęć.
- „Formatowanie, karta TF niedostępna!” - trwa formatowanie karty pamięci i nie jest ona dostępna. Nie ma możliwości nagrywania i robienia zdjęć.

## Funkcje podstawowe

### Włączanie/wyłączanie

- ▷ Przytrzymać przycisk wielofunkcyjny w stanie wyłączonym przez 3 sekundy, aby włączyć kamerę sportową.  
Kontrolka działania miga szybko do całkowitego włączenia kamery sportowej.
- ▷ Przytrzymać przycisk wielofunkcyjny przez ok. 3 sekundy, aby wyłączyć kamerę sportową.  
Kontrolka działania miga krótko kilka razy.

### Uwaga:

- Jeśli kamera sportowa jest włączana bez włożonej karty pamięci, pojawi się komunikat ostrzegawczy: „Nie wykryto karty TF, włóż kartę TF!”
- Kamera sportowa wyłącza się automatycznie...
  - ... w zależności od ustawienia automatycznego wyłączenia.
  - ... jeśli akumulator jest prawie lub całkowicie rozładowany.

### Wybór języka menu

1. Nacisnąć w trybie odtwarzania przycisk wielofunkcyjny, aby przejść do menu ustawień.
2. Nacisnąć przycisk **OK**, aby przejść do menu ustawień.
3. Naciskać przycisk wielofunkcyjny do momentu przejścia do punktu menu „Język”.
4. Nacisnąć przycisk **OK**, aby przejść do wybranego punktu menu.
5. Wybrać przyciskiem ▼ lub ▲ żadaną opcję i potwierdzić przyciskiem **OK**.

## Zmiana trybu pracy

- ▶ Nacisnąć przycisk wielofunkcyjny w stanie włączonym, aby przejść do trybu kamery.

Kamera sportowa przechodzi z trybu wideo do trybu zdjęciowego i zwolnionego tempa oraz trybu odtwarzania i menu ustawień.



Symbol w lewym górnym rogu wyświetlacza wskazuje aktualny tryb kamery.

## Menu ustawień

- ▷ Nacisnąć w trybie odtwarzania przycisk wielofunkcyjny, aby przejść do menu ustawień.
- ▷ Nacisnąć przycisk **OK**, aby przejść do menu ustawień.  
Do dyspozycji jest siedem stron punktów menu.
- ▷ Naciskać przycisk wielofunkcyjny, aby przejść przez listę.
- ▷ Nacisnąć przycisk **OK**, aby przejść do wybranego punktu menu.

### Ustawienia wideo

---

Opcja

Wybór

---

Rozdzielczość wideo • 4K 30 fps • 2,7K 30 fps • 1080P 60 fps  
• 1080P 30 fps • 720P 120 fps • 720P 60 fps  
• 720P 30 fps

---

Im większa rozdzielczość, tym lepsza jakość filmów, ale tym więcej również zajmowanego miejsca w pamięci. W najwyższym wierszu podawana jest największa rozdzielczość.

---

Dźwięk filmu

• Wyłącz • Włącz

---

Włącza funkcję nagrywania dźwięku.

---

Film poklatkowy

• Wyłącz • 0,5 sek. • 1 sek. • 2 sek. • 5 sek. • 10 sek.  
• 30 sek. • 1 min

---

Ustawia przedział czasowy nagrywania filmu poklatkowego.

---



Opcja	Wybór
Nagrywanie w pętli	• Wyłącz • 2 min • 3 min • 5 min
	Ustawia przedział czasowy nagrywania w pętli.
Zwolnione tempo	• 1080P 60 fps • 720P 120 fps
	Ustawia rozdzielczość nagrywania filmów w zwolnionym tempie.
Wykrywanie ruchu	• Wyłącz • Włącz
	Włącza wykrywanie ruchu.
<b>Ustawienia zdjęć</b>	
Opcja	Wybór
Rozdzielczość zdjęć	• 16M 4608 x 3456 • 12M 4000 x 3000 • 8M 3264 x 2448 • 5M 2592 x 1944 • 2M 1600 x 1200
	Im większa rozdzielczość, tym lepsza jakość zdjęć, ale tym więcej również zajmowanego miejsca w pamięci. W najwyższym wierszu podawana jest największa rozdzielczość.
Samowyzwalacz	• Wyłącz • 3S • 5S • 10S • 20S
	Opóźnia wyzwolenie migawki o 3, 5, 10 lub 20 sekund.
Auto	• Wyłącz • 3 sek. • 10 sek. • 15 sek. • 20 sek. • 30 sek.
	Możliwość automatycznego wyzwolenia 3, 10, 15, 20 lub 30 sekund po wybraniu.

---

Tryb seryjny	• Wyłącz • 3P/S • 5P/S • 10P/S
--------------	--------------------------------

---

Automatyczne wykonywanie 3, 5 lub 10 zdjęć na sekundę.

---

## Ustawienia systemowe

---

Opcja	Wybór
-------	-------

---

Ekspozycja	• -3.0 • -2.0 • -1.0 • +0.0 • +1.0 • +2.0 • +3.0
------------	--

---

Dostosowanie oświetlenia do jasności otoczenia; z reguły w większości sytuacji prawidłowym ustawieniem jest +0,0.

---

Balans bieli	• automatycznie • słonecznie • zachmurzenie • lampa • światło fluorescencyjne
--------------	--

---

Dostosowanie temperatury barwowej do warunków oświetlenia. W większości przypadku wystarczy ustawienie Auto jako „automatycznie”.

---

WiFi	• Wyłącz • Włącz
------	------------------

---

Włączanie lub wyłączanie WiFi kamery sportowej. Po włączeniu WiFi przechodzi się bezpośrednio do menu połączeń. Tam wyświetla się nazwa sieci oraz hasło kamery sportowej.

---

Obrót obrazu	• Wyłącz • Włącz
--------------	------------------

---

W przypadku stosowania jako kamery samochodowej kamera sportowa jest mocowana do góry nogami na przedniej szybie. Po aktywowaniu obrotu obrazu widok na komputerze jest później automatycznie ustawiany na prawidłowy.

---

Opcja	Wybór
Tryb pojazdu	<ul style="list-style-type: none"> <li>• Wyłącz</li> <li>• Włącz</li> </ul> <p>W trybie pojazdu kamera sportowa rozpoczyna nagrywanie filmu od razu po połączeniu ze źródłem prądu (np. gniazdem zapalniczki) i kończy je po odłączeniu kamery sportowej od źródła prądu.</p>
Częstotliwość źródła światła	<ul style="list-style-type: none"> <li>• Auto</li> <li>• 50Hz</li> <li>• 60Hz</li> </ul> <p>W przypadku nagrywania filmów ważne jest ustawienie tutaj prawidłowej częstotliwości sieci elektrycznej. W Europie jest to z reguły 50 Hz.</p>
Kontrolka LED	<ul style="list-style-type: none"> <li>• Wyłącz</li> <li>• Włącz</li> </ul> <p>Włącza lub wyłącza funkcję wskazania statusu LED.</p>
Autom. wygaszacz ekranu	<ul style="list-style-type: none"> <li>• Wyłącz</li> <li>• 2 min</li> <li>• 3 min</li> <li>• 5 min</li> </ul> <p>Określa, po jakim czasie bez nagrywania i robienia zdjęć lub naciskania przycisków wyświetla się wygaszacz ekranu na wyświetlaczu.</p>
Autom. wyłączanie	<ul style="list-style-type: none"> <li>• Wyłącz</li> <li>• 1 min</li> <li>• 3 min</li> <li>• 5 min</li> </ul> <p>Określa, po jakim czasie bez nagrywania i robienia zdjęć lub naciskania przycisku kamera sportowa wyłącza się automatycznie.</p>
Znak wodny czasu	<ul style="list-style-type: none"> <li>• Wyłącz</li> <li>• Włącz</li> </ul> <p>Na zdjęciu można umieścić godzinę momentu wykonania fotografii.</p>

Opcja	Wybór
Język	• Deutsch • English • français • polski • čeština • slovenský
Data / godzina	Ustawić aktualną datę. Ustawić przyciskiem ▲ lub ▼ żadaną wartość i potwierdzić przyciskiem <b>OK</b> . Nastąpi automatyczne przejście do następnego punktu ustawień.
Format	• Zatwierdź • Anuluj  Można sformatować kartę pamięci. Formatowanie powoduje skasowanie wszystkich danych, również zabezpieczonych.
Reset do ustawień fabrycznych	• Zatwierdź • Anuluj  Kamerę sportową można zresetować do ustawień fabrycznych. Nie ma to wpływu na dane na karcie pamięci.
Wersja oprogramowania sprzętowego	Wskazanie modelu produktu / wersji / ostatniej aktualizacji  Wywołanie informacji o oprogramowaniu systemowym.

## Tryb wideo

### Nagrywanie filmów

1. Po włączeniu kamera sportowa znajduje się w trybie wideo.
2. Nacisnąć przycisk **OK**, aby rozpocząć nagrywanie (kontrolka działania zaczyna migać na niebiesko).
3. Przytrzymać wciśnięty przycisk ▲, aby przybliżyć.
4. Przytrzymać wciśnięty przycisk ▼, aby oddalić.
5. Nacisnąć przycisk **OK**, aby zakończyć nagrywanie (kontrolka działania przestaje migać).



Kamera sportowa ma wbudowany mikrofon do nagrań dźwiękowych. Działa on jednak tylko bez obudowy ochronnej. W przypadku nagrań filmowych z obudową ochronną dźwięk jest silnie tłumiony.



Jeśli aktywowano „tryb poklatkowy” w ustawieniach podglądu wideo, na wyświetlaczu pojawi się „symbol trybu poklatkowego”. Kamera sportowa nagrywa w tym przypadku tylko filmy poklatkowe w trybie wideo.

## Tryb zdjęciowy

### Wykonywanie zdjęć

1. W trybie wideo naciśnąć przycisk wielofunkcyjny, aby przejść do trybu zdjęciowego.



Trzeba zakończyć nagrywanie filmu przed naciśnięciem przycisku wielofunkcyjnego, ponieważ w innej sytuacji przejście do następnego trybu nie będzie możliwe.

2. Naciśnąć przycisk **OK**, aby wykonać zdjęcie.
  3. Przytrzymać wciśnięty przycisk ▲, aby przybliżyć.
  4. Przytrzymać wciśnięty przycisk ▼, aby oddalić.
- 

## Tryb zwolnionego tempa

### Nagrywanie filmów w zwolnionym tempie

1. W trybie zdjęciowym naciśnąć przycisk wielofunkcyjny, aby przejść do trybu zwolnionego tempa.
2. Naciśnąć przycisk **OK**, aby rozpocząć nagrywanie (kontrolka działania zaczyna migać na niebiesko).
3. Przytrzymać wciśnięty przycisk ▲, aby przybliżyć.
4. Przytrzymać wciśnięty przycisk ▼, aby oddalić.
5. Naciśnąć przycisk **OK**, aby zakończyć nagrywanie (kontrolka działania przestaje migać).

## Tryb odtwarzania

### Podgląd nagrań i zdjęć na kamerze sportowej

1. W trybie zwolnionego tempa nacisnąć przycisk wielofunkcyjny, aby przejść do trybu odtwarzania.



Pliki obrazu i wideo zapisane na karcie pamięci microSD wyświetlają się pojedynczo.

2. Nacisnąć przycisk **OK**, aby odtworzyć plik wideo.
3. Nacisnąć przycisk ▲ lub ▼, aby przejść do następnego lub poprzedniego pliku.
4. W przypadku plików wideo na dole wyświetlacza pojawia się pasek odtwarzania.

---

## Podłączanie

### Podłączanie do telewizora

1. Podłączyć kabel micro HDMI do kamery sportowej i podłączyć drugi koniec kabla do wejścia telewizyjnego telewizora.
2. Odtworzyć nagrania zapisane na karcie pamięci microSD w zwykły sposób w trybie odtwarzania kamery sportowej.
3. Zdjęcia i nagrania wyświetlają się na telewizorze.

### Podłączenie do komputera

1. Podłączyć kamerę sportową do komputera za pomocą dostarczonego kabla USB.
2. Wybrać odpowiedni tryb do zastosowania:
  - Tryb USB: komputer może być wykorzystywany jako ekran do odtwarzania multimediiów.
  - Kamera komputerowa: kamera sportowa może być używana jako kamera internetowa.
  - Ładowanie: kamera sportowa ładuje akumulator przez połączenie z komputerem.

## Funkcje WiFi

### Łączenie kamery sportowej ze smartfonem

1. Włączyć kamerę sportową i nacisnąć przycisk .  
Znak WiFi pojawia się na wyświetlaczu kamery sportowej (kontrolka działania zaczyna migać).
2. Połączyć smartfon lub tablet z WiFi „Actioncam”.  
Hasło brzmi „12345678”.
3. Otworzyć aplikację „X Sport Pro” na urządzeniu mobilnym. Kamerą sportową można sterować teraz z poziomu aplikacji.



Wymagania systemowe dla instalacji aplikacji:  
min. Android 4.1 lub iOS 7.

Za pomocą funkcji WiFi można obsługiwać kamerę sportową za pośrednictwem aplikacji „X Sport Pro” na smartfonie w poniższy sposób:

- Sterowanie zdalne do robienia zdjęć i nagrań filmowych.
- Multimedia można oglądać, pobierać na urządzenie mobilne, usuwać z kamery sportowej oraz udostępniać.



## Stosowanie z aplikacją „X Sport Pro”

### Instalowanie aplikacji

1. Zainstalować aplikację „X Sport Pro” na urządzeniu mobilnym. Aplikacja dostępna jest w sklepie Google Play (Android) lub App Store (iOS). Można też po prostu zeskanować poniższy kod QR:



Kod QR aplikacji X Sport Pro



Ten kod QR dotyczy pobierania na urządzenia Android oraz na urządzenia IOS.

Wykonać poniższe działania:

1. Zeskanować kod QR za pomocą swojego smartfona.
2. Wybrać, czy pobrać aplikację na IOS, czy na Android.

## Usterka / Środek zaradczy

---

- |  |  |
|--|--|
| • Kamera sportowa wyłącza się od razi po włączeniu.          | • Akumulator naładowany?   |
| • Występują mocne drgania obrazu podczas odtwarzania filmu.  | • Nieodpowiednia karta pamięci? Użyć karty pamięci microSD o klasie prędkości 6 lub wyższej.   |
| • Nagrania dźwiękowe są bardzo ciche.                        | • Jeśli kamera sportowa znajduje się w obudowie ochronnej, mikrofon jest blokowany zbyt silnie. Jeśli kamera sportowa nie jest używana w wodzie lub w otoczeniu mokrym bądź zapyłonym, należy wyjąć ją z obudowy na czas nagrań dźwiękowych. |
| • Po procesie ładowania nie można wyłączyć kamery sportowej. | • Wykonać reset (patrz punkt „Reset”).   |
| • Kamera sportowa wyłącza się w trakcie nagrywania.          | • Akumulator naładowany?<br>• Czy tylko wyświetlacz się wyłączył? Aby oszczędzać prąd, wyświetlacz wyłącza się po pewnym czasie w trakcie nagrywania filmu.  |
- 

### Reset

W przypadku ewidentnych nieprawidłowości działania należy wyjąć akumulator z kamery sportowej, aby wykonać reset.

## Utylizacja



Urządzenia oznaczone tym symbolem oraz rozładowane akumulatory/baterie nie mogą być wyrzucane z odpadami domowymi!

Istnieje ustawowy obowiązek utylizowania starych urządzeń oddzielnie od odpadów domowych oraz oddawania rozładowanych akumulatorów/baterii w gminnym lub miejskim punkcie zbiórki bądź w specjalistycznych sklepach sprzedających baterie.



Informacje o punktach zbiórki, które bezpłatnie przyjmują stare urządzenia, dostępne są w administracji gminy lub miasta.

## Dane techniczne

Model:	672069
Akumulator:	litowo-jonowy 3,7 V 900 mAh
Energia znamionowa:	3,33 Wh (przetestowana zgodnie z UN 38.3)
Czas ładowania:	ok. 3 godzin
Czas pracy z pełnym akumulatorem:	ok. 90 minut (ciągłe nagrywanie lub robienie zdjęć, w zależności od warunków otoczenia, w niskich temperaturach akumulator rozładowuje się szybciej)
Czujnik:	do 16 megapikseli
Rozdzielczość filmów:	3840 x 2160 (4K UHD) 30 fps 2688 x 1520 (2.7K) 30 fps 1920 x 1080 (Full HD) 60 fps 1280 x 720 (HD) przy maks. 120 fps
Rozdzielczość zdjęć:	16M (4608 x 3456), 12M (4000 x 3000), 10M (3648 x 2736), 8M (3264 x 2448), 5M (2592 x 1944), 2M (1600 x 1200)
Obiektyw:	soczewki szklane z szerokim kątem 160°
Przystosona:	f / 2,8
Zoom cyfrowy:	4-krotny
Wodoszczelność:	do 30 m (w obudowie ochronnej)
Temperatura otoczenia:	-10 do +40°C
Wilgotność otoczenia:	od 20% do 85%
Gniazdo karty:	microSD do 64 GB
Format filmu:	MP4, kompresja H-264
Przyłącza:	gniazdo kart microSD, przyłącze USB-C, przyłącze micro HDMI
Kompatybilność:	Windows XP / Vista / 7 / 8 / 8.1 / 10 OS X
Działanie z WiFi:	Tak, możliwe sterowanie przez aplikację

Wymiary:	59x41x29 mm
Masa:	133 g
Produkcja:	Commaxx BV Wiebachstraat 37 6466 NG Kerkrade The Netherlands (Holandia)



---

## Deklaracja zgodności

Firma Commaxx BV niniejszym oświadcza, że ten produkt w momencie wprowadzenia do obrotu spełnia podstawowe wymagania i pozostałe właściwe przepisy dyrektywy 2014/53/UE.

Pełna deklaracja zgodności znajduje się na stronie:  
[https://commaxx-certificates.com/doc/627069\\_doc.pdf](https://commaxx-certificates.com/doc/627069_doc.pdf)

Produkt może być wprowadzany do obrotu w następujących krajach: Niemcy, Austria, Szwajcaria, Czechy, Polska, Słowacja.