

Tchibo

Ekspres kolbowy do kawy

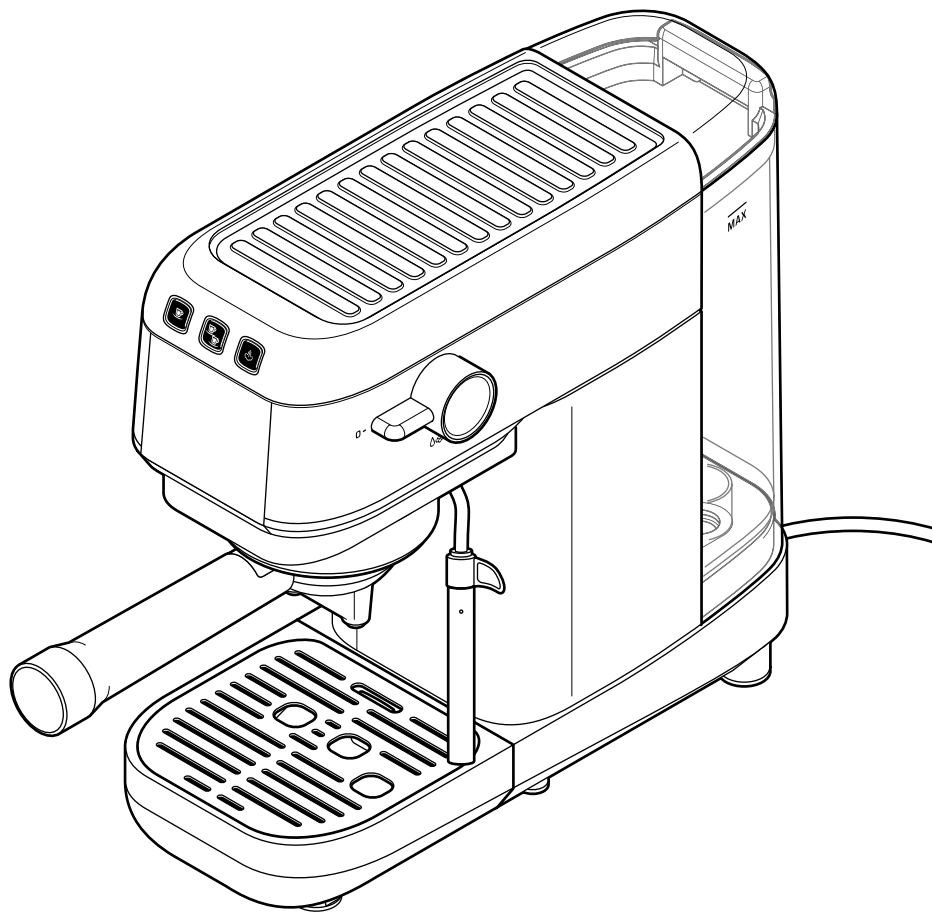

pl Oryginalna instrukcja obsługi i gwarancja

Drodzy Klienci!

Z pomocą tego kolbowego ekspresu do kawy przyrządzą Państwo doskonałe espresso, a także pyszne napoje kawowe z dodatkiem mleka, takie jak cappuccino czy latte macchiato. Z tym ekspresem kolbowym to żaden problem. Produkt jest optymalnie przystosowany do parzenia kaw naszej marki Tchibo.

pl Życzymy Państwu wiele radości i satysfakcji z użytkowania nowego ekspresu kolbowego.

Zespół Tchibo



Starannie sprawdzamy każdy ekspres i testujemy go z użyciem kawy oraz wody. Pomimo gruntownego czyszczenia w nowym urządzeniu mogą się jeszcze znajdować minimalne pozostałości kawy lub wody. Nie jest to oznaka usterki lub obniżonej jakości – urządzenie znajduje się w stanie niebudzącym zastrzeżeń.



www.tchibo.pl/instrukcje

Na temat tej instrukcji

Produkt jest wyposażony w elementy zabezpieczające. Mimo to należy dokładnie przeczytać wskazówki bezpieczeństwa i użytkować produkt wyłącznie w sposób opisany w tej instrukcji, aby uniknąć niezamierzonych urazów ciała lub uszkodzeń sprzętu.

Zachować instrukcję do późniejszego wykorzystania. W razie zmiany właściciela produktu należy przekazać również tę instrukcję.

Symbole w niniejszej instrukcji:



Ten symbol ostrzega przed niebezpieczeństwem odniesienia obrażeń ciała.



Ten symbol ostrzega przed niebezpieczeństwem odniesienia obrażeń ciała wskutek porażenia prądem elektrycznym.

Hasło **NIEBEZPIECZEŃSTWO** ostrzega przed możliwymi ciężkimi obrażeniami ciała i zagrożeniem życia.

Hasło **OSTRZEŻENIE** ostrzega przed obrażeniami ciała i poważnymi stratami materialnymi.

Hasło **UWAGA** ostrzega przed lekkimi obrażeniami ciała lub uszkodzeniami sprzętu.



W ten sposób oznaczono informacje uzupełniające.

Spis treści

- 2 Na temat tej instrukcji**
- 4 Wskazówki bezpieczeństwa**
- 7 Widok całego zestawu (zakres dostawy)**
- 8 Przygotowanie do użytkowania**
 - 8 Przed pierwszym użyciem
 - 10 Reakcje ekspresu do kawy
- 11 Przyrządzanie kawy**
 - 13 Ustawianie ilości napoju
- 13 Spienianie mleka**
 - 14 Ponowne przyrządzanie kawy
- 15 Podgrzewanie filiżanki**
- 15 Czyszczenie**
 - 16 Czyszczenie kolby i sitek
 - 17 Czyszczenie zbiornika na wodę
 - 17 Czyszczenie misek/kratki odciekowej
 - 18 Czyszczenie złącza bagnetowego
 - 18 Czyszczenie dyszy do spieniania mleka
 - 19 Czyszczenie obudowy
- 19 Odkamienianie**
- 22 Przed dłuższym okresem nieużywania**
- 23 Sygnalizacja/problemy i sposoby ich rozwiązywania**
 - 23 Sygnalizacja i pomoc
 - 23 Problemy i sposoby ich rozwiązywania
- 25 Dane techniczne**
- 26 Usuwanie odpadów**
- 27 Gwarancja**
- 28 Serwis i naprawy**
- 28 Linia Obsługi Klienta**

Wskazówki bezpieczeństwa



Przeznaczenie

Ekspres zaprojektowano do następujących zastosowań:

- Przyrządzanie espresso z palonych i mielonych ziaren kawy.
- Wytwarzanie pary wodnej do spieniania mleka.
- Wytwarzanie gorącej wody.
- Ekspres został zaprojektowany do parzenia kawy w ilościach typowych dla prywatnego gospodarstwa domowego i nie nadaje się do celów komercyjnych. Urządzenie nie nadaje się do użytku w miejscach podobnych do gospodarstw domowych, na przykład w sklepach, biurach i podobnych środowiskach pracy, w gospodarstwach rolnych, przez gości hoteli, moteli, pensjonatów ze śniadaniem i innych obiektów mieszkalnych.

Miejsce użytkowania

Ekspres należy ustawić w suchym pomieszczeniu. Należy unikać miejsc o dużej wilgotności powietrza lub wysokiej koncentracji pyłu/kurzu. Ekspres zaprojektowano do użytkowania w temperaturze od +10 do +40°C.

NIEBEZPIECZEŃSTWO dla dzieci i osób z ograniczoną zdolnością obsługi urządzeń

- Dzieciom nie wolno bawić się urządzeniem. Dzieci poniżej 8. roku życia oraz zwierzęta nie mogą mieć dostępu do urządzenia ani kabla podłączeniowego.
- Urządzenie może być użytkowane przez dzieci od lat 8, a także przez osoby o ograniczonych zdolnościach fizycznych, sensorycznych lub umysłowych oraz nieposiadające doświadczenia lub odpowiedniej wiedzy, o ile osoby te znajdują się pod nadzorem lub zostały poinstruowane w zakresie bezpiecznego użytkowania urządzenia i rozumieją zagrożenia związane z jego niewłaściwym użyciem.

- Dzieci nie mogą czyścić urządzenia, chyba że mają powyżej 8 lat i podczas czyszczenia znajdują się pod nadzorem. Urządzenie nie wymaga żadnych zabiegów konserwacyjnych.
- Ekspres należy ustawić w miejscu niedostępnym dla dzieci.
- Dzieci nie mogą mieć dostępu do materiałów opakowaniowych. Istnieje m.in. niebezpieczeństwo uduszenia! Również igłę do czyszczenia należy przechowywać poza zasięgiem dzieci. Istnieje niebezpieczeństwo skażenia oraz ryzyko połamania.

NIEBEZPIECZEŃSTWO porażenia prądem elektrycznym

- Nigdy nie wolno zanurzać ekspresu, wtyczki ani kabla podłączeniowego w wodzie, ponieważ istnieje wówczas niebezpieczeństwo porażenia prądem elektrycznym. Nigdy też nie dotykać wtyczki wilgotnymi rękami. Nie należy używać ekspresu na wolnym powietrzu.
- Nie wolno czyścić ekspresu strumieniem wody ani nie ustawiać go w takim miejscu, że mógłby on być czyszczony strumieniem wody.
- Aby napełnić zbiornik na wodę, należy wyjąć go z urządzenia. Nie należy napełniać zbiornika na wodę powyżej oznaczenia **MAX**.
- Nigdy nie wolno pozostawiać pracującego ekspresu bez nadzoru.
- Ekspres należy podłączać tylko do prawidłowo zainstalowanego gniazdka elektrycznego z zestykiem ochronnym, którego napięcie sieciowe jest zgodne z danymi technicznymi ekspresu.
- Kabla podłączeniowego nie wolno zaginać ani przygniatać. Trzymać go z dala od ostrych krawędzi i źródeł wysokich temperatur.
- Nie wolno używać ekspresu, jeśli sam ekspres, kabel podłączeniowy lub wtyczka są uszkodzone lub jeśli ekspres upadł na ziemię.

- Nie wolno samodzielnie wprowadzać żadnych zmian w ekspresie, kablu podłączeniowym ani innych częściach ekspresu. Naprawę urządzeń elektrycznych należy zlecać wyłącznie specjalistom elektrykom, ponieważ nieprawidłowo wykonane naprawy mogą skutkować poważnymi szkodami następczymi. Wszelkie naprawy należy zlecać wyłącznie zakładowi specjalistycznemu lub naszemu Centrum Serwisu.
- Jeśli kabel podłączeniowy urządzenia uległ uszkodzeniu, musi zostać wymieniony przez producenta, jego serwis lub inną osobę posiadającą odpowiednie kwalifikacje. Tylko w taki sposób można zapewnić użytkownikowi bezpieczeństwo.
- Aby całkowicie odłączyć ekspres od zasilania, należy wyciągnąć wtyczkę z gniazdka elektrycznego.
- Należy wyciągnąć wtyczkę z gniazdka, ...
... jeżeli wystąpią usterki,
... jeżeli ekspres nie będzie przez dłuższy czas używany,
... przed przystąpieniem do czyszczenia ekspresu.
Należy przy tym zawsze ciągnąć za wtyczkę, nigdy za kabel podłączeniowy.

OSTRZEŻENIE przed pożarem

- Podczas użycia ekspres musi być ustawiony swobodnie, w żadnym razie nie może stać bezpośrednio przy ścianie lub w rogu, w szafce, w pobliżu firanek itp. Nie należy również stawiać ekspresu np. pod szafkami wiszącymi, które mogą ulec uszkodzeniu wskutek działania unoszącej się, gorącej pary wodnej.

OSTRZEŻENIE przed szkodami zdrowotnymi

- Należy regularnie opróżniać i czyścić zbiornik na wodę, sitka, miski odciekowe i dyszę do spieniania mleka oraz w szczególności wtedy, gdy urządzenie nie będzie przez dłuższy czas używane.
- Wodę w zbiorniku najlepiej wymieniać codziennie, aby uniknąć rozwoju drobnoustrojów.
- Mleko szybko się psuje, stanowiąc dobrą pożywkę dla najróżniejszych drobnoustrojów. Dlatego zwłaszcza podczas przyrządzania napojów kawowych z dodatkiem mleka należy pamiętać o zachowaniu absolutnej czystości. Dyszę do spieniania mleka należy dokładnie wyczyścić po każdym użyciu.
- Do czyszczenia urządzenia należy używać wyłącznie podanych w tej instrukcji środków czyszczących i odkamieniających, a także odpowiednich przyborów do czyszczenia. Stosowanie innych środków czyszczących stwarza ryzyko dla zdrowia.

OSTRZEŻENIE przed oparzeniami

- Ani w czasie, ani bezpośrednio po użyciu nie wolno dotykać metalowych części ekspresu, w szczególności złącza bagнетowego, główki kolby oraz dyszy do spieniania mleka. Należy też unikać kontaktu z wypływającym napojem oraz parą wodną.
- Kolbę ekspresu należy chwycić tylko za uchwyt. Nigdy nie wolno wyjmować kolby z ekspresu w trakcie procesu parzenia kawy.
- Dyszę do spieniania mleka należy chwycić tylko za gumowy uchwyt. Nigdy nie kierować dyszy do spieniania mleka na inne osoby.
- Po użyciu powierzchnie urządzenia są jeszcze przez jakiś czas gorące.

- Jeżeli w trakcie przyrządzania kawy okaże się, że w zbiorniku jest za mało wody, urządzenie wstrzyma proces parzenia. Proces ten może być kontynuowany, gdy tylko zbiornik na wodę zostanie napełniony i włożony z powrotem do ekspresu.
- Jeśli z kolby nie wypływa żadna ciecz, część ekspresu może być zatkana (patrz rozdział „Problemy i sposoby ich rozwiązywania”). W takim przypadku należy wyłączyć ekspres i odczekać, aż wystarczająco ostygnie, a następnie wyjąć kolbę i odetkać ekspres. W przeciwnym razie wskutek nadmiernego ciśnienia może dojść do wypryskiwania gorącej cieczy z kolby ekspresu.

UWAGA – ryzyko obrażeń ciała lub szkód materialnych

- Ekspresu należy używać tylko z założoną kolbą oraz zbiornikiem na wodę.
- Nigdy nie wolno używać ekspresu bez wody.
- Do zbiornika na wodę należy zawsze wlewać świeżą, zimną wodę kranową lub inną wodę o jakości wody pitnej. Nie używać gazowanej wody mineralnej ani innych płynów.
- Kolbę ekspresu należy napełniać wyłącznie drobno zmieloną kawą.
- Ekspres należy odkamienić, gdy tylko urządzenie zasygnalizuje taką konieczność (patrz rozdział „Problemy i sposoby ich rozwiązywania”).
- Jeśli urządzenie ma zostać przemieszczone, należy zawsze chwytać je za obudowę zewnętrzną.
- W celu użycia ekspresu należy ustawić go na stabilnej, poziomej i równej powierzchni, która jest dobrze oświetlona i niewrażliwa na działanie wilgoci oraz ciepła.
- Nie należy stawiać ekspresu na płycie kuchennej ani bezpośrednio obok gorącego pieca/piekarnika, grzejnika itp., aby nie doszło do stopienia elementów ekspresu wykonanych z tworzyw sztucznych.

- Kabel podłączeniowy należy ułożyć w taki sposób, aby nikt nie mógł się o niego potknąć. Kabel nie może zwisać z krawędzi powierzchni, na której stoi ekspres, aby nieopatrnie nie doszło do jego zrzucenia.
 - Ekspres jest wyposażony w antypoślizgowe nóżki. Powierzchnie robocze są powlekane różnymi lakierami i tworzywami sztucznymi, a także pielęgnowane różnymi środkami chemicznymi. W związku z tym nie można całkowicie wykluczyć, że niektóre z tych substancji zawierają składniki, które wejdą w reakcję z materiałem nóżek ekspresu i je zmiękczą.
 - Nie wolno wystawiać ekspresu na działanie temperatur poniżej 4°C. Pozostałości wody w systemie grzewczym mogłyby zamarznąć i spowodować uszkodzenia.
- Tabliczka znamionowa znajduje się na spodzie ekspresu do kawy.
- Poziom ciśnienia akustycznego < 70 dB(A).

Widok całego zestawu (zakres dostawy)

sitko dla
zwykłego espresso



sitko dla
podwójnego espresso



kolba

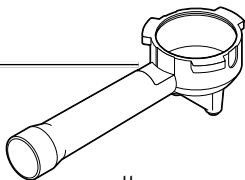

szczotka
do czyszczenia

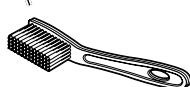

narzędzie
wielofunkcyjne

klucz imbusowy

tamper

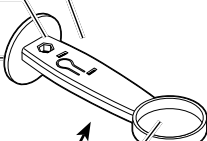

igła
do czyszczenia



łyżka do dozowania



1 fili-
żanka

2 fili-
żanki

para

przyciski do obsługi



włącznik/wyłącznik

podgrzewacz
do filiżanek

zbiornik na wodę

zatyčka
transportowa

mocowanie
zbiornika na wodę

miska odciekowa
na duże filiżanki

kratka odciekowa

miska odciekowa
na małe filiżanki

wskaźnik
poziomu wody

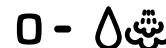

regulator pary

złącze bagnetowe

gumowy uchwyt

dysza
do spieniania mleka

dysza parowa

uchwyt na miski
odciekowe

przewód parowy
zatyčka transportowa

Przygotowanie do użytkowania

Przed pierwszym użyciem

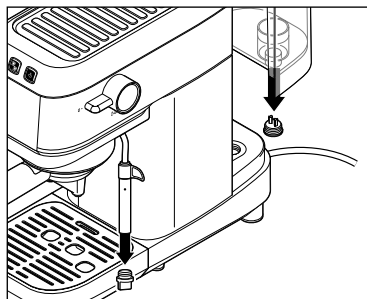

1. Usunąć wszystkie materiały opakowaniowe i sprawdzić, czy urządzenie jest kompletne i czy nie jest uszkodzone.
2. **Usunąć obie zatyczki transportowe** umieszczone na dole zbiornika oraz na końcu przewodu parowego.
3. Ustawić ekspres do kawy ...

... na płaskiej, niewrażliwej na wilgoć powierzchni lub blacie kuchennym.

... w pobliżu gniazdka elektrycznego. Długość kabla połączeniowego wynosi ok. 80 cm.

... z zachowaniem co najmniej 1-metrowego odstępu od gorących, palnych powierzchni (płyta kuchenna, piekarnik, grzejnik/kaloryfer itp.).

... w odległości ok. 150 mm od ścian i co najmniej 150 mm od szafek wiszących itp.

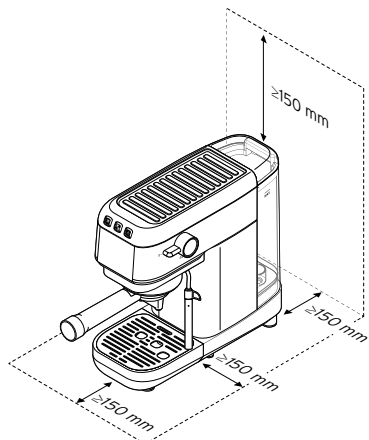

Na ilustracji pokazano konieczne do zachowania odstępy dla prawidłowej pracy ekspresu z założoną kolbą. Należy przestrzegać tych odstępów w miejscu ustawienia ekspresu.

4. Przed pierwszym użyciem umyć zbiornik na wodę, kolbę ekspresu oraz oba sitka w ciepłej wodzie z dodatkiem niewielkiej ilości płynu do mycia naczyń. Opłukać umyte elementy czystą wodą, a następnie dokładnie osuszyć.

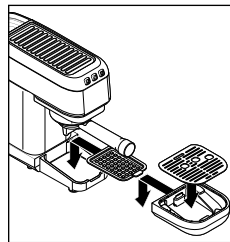

5. Założyć miski odciekowe oraz kratkę odciekową.

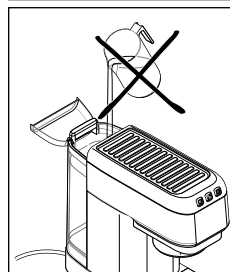

⚠ NIEBEZPIECZEŃSTWO - zagrożenie życia wskutek porażenia prądem elektrycznym

Nigdy nie wlewać wody bezpośrednio do zbiornika, gdy jest on jeszcze umieszczony w urządzeniu!

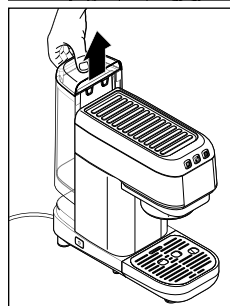

6. W celu napełnienia zbiornika wodą wyjąć go z ekspresu, ciągnąc ku górze.

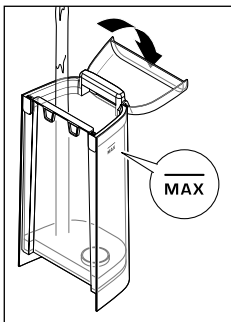

7. Napełnić zbiornik na wodę maksymalnie do oznaczenia **MAX**.

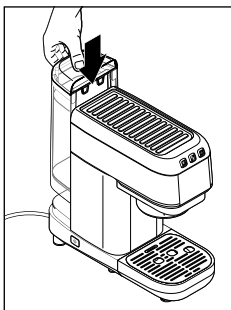

8. Zamknąć pokrywkę zbiornika na wodę i ponownie włożyć ten zbiornik od góry do ekspresu. Docisnąć go do oporu w dół.
Sprawdzić prawidłowe osadzenie zbiornika na wodę. Przy nieprawidłowo założonym zbiorniku woda nie będzie tłoczona do ekspresu.

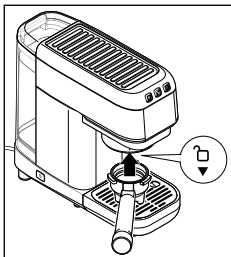

9. Włożyć kolbę do ekspresu - w ramach przygotowania do użytkowania **bez** sitka:
Uchwyt kolby zwrócony jest w stronę „otwartej kłódki”. Wprowadzić kolbę prosto od dołu do złącza bagietowego.

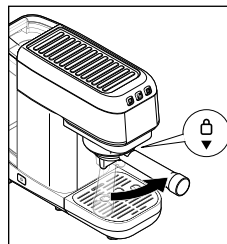

10. Obrócić kolbę do oporu w prawo, w kierunku „zamkniętej kłódki”.
Na początku oraz przy jeszcze zimnym ekspresie może to być nieco utrudnione.

11. Włożyć wtyczkę do łatwo dostępnego gniazdka elektrycznego.

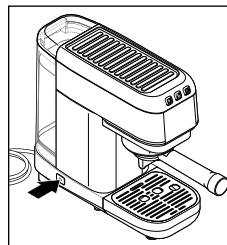

12. Aby włączyć ekspres do kawy, nacisnąć włącznik/wyłącznik **I** z boku ekspresu.



Wszystkie trzy przyciski do obsługi z przodu ekspresu migają, rozpoczyna się proces nagrzewania.



Gdy tylko ekspres do kawy osiągnie właściwą temperaturę do przyrządzenia kawy, wszystkie trzy przyciski do obsługi zaczną świecić w sposób ciągły.



OSTRZEŻENIE przed oparzeniami

Gorąca woda, gorąca kawa lub gorąca para wodna z otworu wypływowego kawy lub dyszy do spieniania mleka może spowodować oparzenia.

- Ani w czasie, ani bezpośrednio po użyciu ekspresu nie wolno dotykać otworu wypływowego kawy ani dyszy do spieniania mleka. Należy też unikać kontaktu z wypływającym napojem.
- W czasie wypływania kawy/wody kolba ekspresu nie może być odłączana ani usuwana.

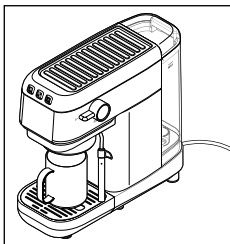



13. Postawić na kratce odciekowej wystarczająco duże naczynie, np. kubek na kawę.

14. Aby uruchomić wypływ (w tym przypadku gorącej wody), nacisnąć przycisk z 2 filiżankami z przodu ekspresu.

Wypełnienie wszystkich przewodów wodą może chwilę potrwać. Powtarzać krok 14, dopóki gorąca woda wypływnie z główki kolby.

Gdy wypływ wody ustanie, nacisnąć ponownie przycisk , aby uruchomić kolejny wypływ. Przepuścić w ten sposób co najmniej 3 podwójne filiżanki. Jeśli to konieczne należy w międzyczasie opróżnić naczynie. **Jeżeli jednak po kilku próbach woda nie będzie wypływała, należy przejść do kroków 15/16! Następnie spróbować wykonać jeszcze raz krok 14.**

15. Podstawić naczynie pod dyszę do spieniania mleka.

16. Ustawić umieszczony z boku ekspresu regulator pary w pozycji , oznaczającej wypływ gorącej wody. Odczekać, aż gorąca woda wypływnie z dyszy do spieniania mleka. Pozwolić jej spływać przez ok. 5 sekund, a następnie obrócić regulator pary do pozycji , aby zatrzymać wypływ gorącej wody.

17. Opróżnić zbiornik na wodę i w celu przyrządzenia pierwszej kawy ponownie wlać świeżą, zimną wodę kranową lub inną wodę o jakości wody pitnej.

Ekspres do kawy jest teraz gotowy do użycia.

Reakcje ekspresu do kawy

- Jeżeli przy włączonym ekspresie przez ok. 9 minut nie zostanie naciśnięty żaden przycisk, wówczas ekspres przechodzi w stan spoczynku. Przyciski do obsługi gasną, a ekspres przestaje dogrzewać.

Aby ponownie uaktywnić ekspres, należy nacisnąć któryś z trzech przycisków do obsługi.

Jeśli użytkownik nie chce już przyrządzać kolejnej kawy, powinien wyłączyć ekspres do kawy za pomocą włącznika/wyłącznika .

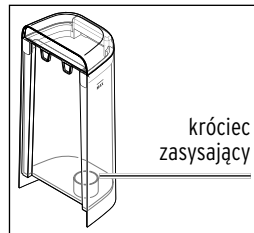

-  Jeżeli poziom wody spadnie poniżej górnej krawędzi króćca zasysającego, ekspres nie może już pobierać wody ze zbiornika na wodę. Pompa pracuje wówczas jeszcze nieco głośniej przez parę sekund, a następnie się wyłącza.



Oba przyciski  i  migają.

▷ Wyjąć zbiornik na wodę z ekspresu i dolać wody.

Nigdy nie wlewać wody bezpośrednio do zbiornika, gdy jest on jeszcze umieszczony w urządzeniu!

▷ Aby przywrócić ekspres do stanu gotowości do pracy, nacisnąć oba migające przyciski  i .

Przyrządzanie kawy

Warunki:

- Wtyczka jest włożona do gniazdka elektrycznego.
- Ekspres do kawy jest wyłączony.
- Zbiornik na wodę jest napełniony.
- Kolba jest umieszczona w złączu bagietowym i dzięki temu zostanie bezpośrednio nagrzana podczas nagrzewania ekspresu. Alternatywnie można również przez chwilę przepuścić trochę gorącej wody przez ekspres.

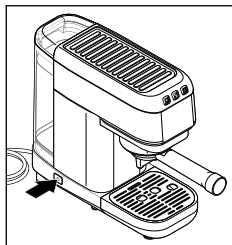

1. Aby włączyć ekspres do kawy, nacisnąć włącznik/wyłącznik  z boku ekspresu.



Wszystkie trzy przyciski do obsługi z przodu ekspresu migają, rozpoczyna się proces nagrzewania.



Gdy tylko ekspres do kawy osiągnie właściwą temperaturę do przyrządzania kawy, wszystkie trzy przyciski do obsługi zaczną świecić w sposób ciągły.

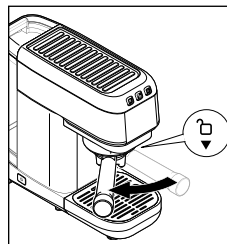

2. Obrócić kolbę ekspresu w lewo, w kierunku „otwartej kłódki”, a następnie zdjąć w dół.

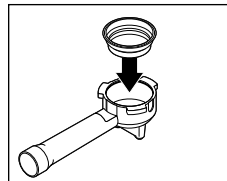

3. Włożyć żądane sitko (dla jednej lub dwóch filiżanek kawy) do kolby.

Rada: Jeśli włożone już sitko ma zostać wyjęte, może pomóc umieszczenie trzonka łyżeczki do herbaty lub podobnego przedmiotu pod krawędzią sitka i podważenie go.

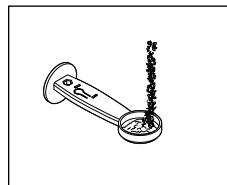

4. Wsypać odpowiednią ilość kawy mielonej do łyżki do dozowania. Wartość orientacyjna: 1 filiżanka = ok. 7 g kawy mielonej

Wskazówka: Nie należy przepętniać sitka kolby, gdyż w przeciwnym razie włożenie kolby do ekspresu może być utrudnione i może dochodzić do wyciekania kawy z górnej części główki kolby.

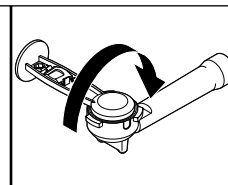
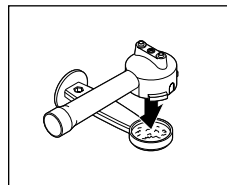

5. Nałożyć kolbę **na** łyżkę do dozowania i odwrócić oba te elementy razem.

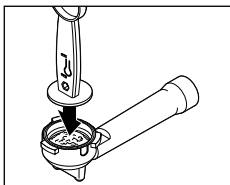

6. Ścisnąć kawę mieloną w kolbie za pomocą tampera.

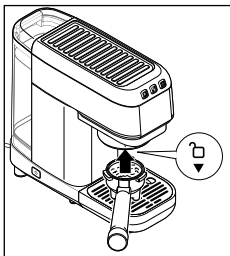

7. Włożyć kolbę do ekspresu:
Uchwyt kolby zwrócony jest w stronę „otwartej kłódki”. Wprowadzić kolbę prosto od dołu do złącza bagnetowego.

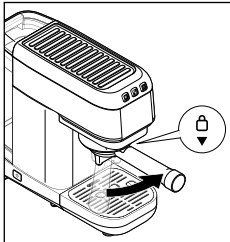

8. Obrócić kolbę do oporu w prawo, w kierunku „zamkniętej kłódki”.

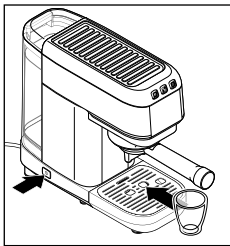

9. Ustawić odpowiednią filiżankę na kratce odciekowej.

Wartości orientacyjne:

Espresso 1 filiżanka ok. 40 ml

Espresso 2 filiżanki ok. 80 ml

Rada: Przy użyciu sitka dla 2 filiżanek można napełnić albo dwie filiżanki do espresso jedno-

ześnie, albo jedną większą filiżankę dla podwójnego espresso („Doppio”).

► Jeśli używana jest większa filiżanka, należy w razie potrzeby usunąć z ekspresu górną miskę odciekową wraz z kratką odciekową.



OSTRZEŻENIE przed oparzeniami

Gorąca woda, gorąca kawa lub gorąca para wodna z otworu wypływowego kawy lub dyszy do spieniania mleka może spowodować poparzenia.

- Ani w czasie, ani bezpośrednio po użyciu ekspresu nie wolno dotykać otworu wypływowego kawy ani dyszy do spieniania mleka. Należy też unikać kontaktu z wypływającym napojem.
- W czasie wypływania kawy/wody kolba ekspresu nie może być odłączana ani usuwana.

10. Aby uruchomić wypływ kawy, nacisnąć przycisk ...

...  dla jednej filiżanki, albo

...  dla dwóch filiżanek.



Naciśnięty przycisk miga w czasie procesu parzenia, a pozostałe dwa przyciski gasną.

W celu optymalnego uwolnienia aromatu kawy ekspres tłoczy początkowo jedynie niewielką ilość wody, aby zwilżyć zmieloną kawę (pre-infusion), a po krótkiej przerwie kontynuuje tłoczenie pozostałej ilości wody w sposób ciągły. Gotowa kawa wypływa z niewielkim opóźnieniem z obu otworów wypływowych w kolbie.



Gdy przyrządzenie kawy zakończy się, znów świecą wszystkie trzy przyciski do obsługi. Potem należy odczekać, aż wypływ kawy zakończy się.

11. Odebrać filiżankę z kawą i rozkoszować się aromatem oraz smakiem świeżo zaparzonej kawy.

- ▷ Przed wyjęciem kolby z ekspresu i opróżnieniem jej należy odczekać co najmniej 10 sekund do momentu, aż nastąpi wystarczająca redukcja ciśnienia w ekspresie.

Ustawianie ilości napoju

Użytkownik może dostosować ilość oraz moc kawy poprzez regulację ilości przepływającej wody. W razie potrzeby użytkownik może również zmienić ilość zmielonej kawy w kolbie, aby zoptymalizować aromat i kremowość napoju.

1. Przygotować ekspres do kawy w wyżej opisany sposób (kroki od 1 do 9).
2. Aby ustawić ilość wody dla ...

... **1 filiżanki**, wcisnąć przycisk  i przytrzymać wciśnięty do momentu, aż wypłynie żądana ilość kawy.





... **2 filiżanek**, wcisnąć przycisk  i przytrzymać wciśnięty do momentu, aż wypłynie żądana ilość kawy.

Od tej chwili każda nowa kawa będzie przyrządzana przy użyciu nowo ustawionej ilości wody.

 Aby przywrócić ustawienie fabryczne ilości wody, należy wcisnąć jednocześnie przyciski  /  i przytrzymać przez ok. 3 sekundy.

Wszystkie trzy przyciski migają w celu potwierdzenia.

Aby **jednorazowo** użyć do przyrządzenia pojedynczej kawy **mniejszej ilości wody**, należy:

1. Nacisnąć jak zwykle przycisk  lub  dla jednej lub dwóch filiżanek kawy.
2. Gdy tylko żądana ilość kawy wypłynie z kolby, nacisnąć ponownie przycisk  lub , aby przedwcześnie przerwać wypływ kawy.

 To ustawienie nie zostanie zapisane. Podczas przyrządzania kolejnej kawy użyta zostanie znowu ustawiona wcześniej ilość wody. Informacje na temat tego, jak trwale zmienić ilość wypływającej kawy, można znaleźć na początku tego podrozdziału.

Spienianie mleka

Mleko jest oddzielnie podgrzewane i spieniane przy użyciu gorącej pary wodnej. Do spieniania najlepiej nadaje się przydatne do spożycia, schłodzone mleko o niskiej zawartości tłuszczu. Mleko nie powinno być już wcześniej podgrzewane.

W celu wytworzenia pary konieczne jest mocniejsze podgrzanie wody niż na potrzeby przyrządzenia kawy. Ekspres włącza zatem dogrzewanie. Z tego powodu najsensowniej jest najpierw zaparzyć kawę, a następnie spienić mleko. Jeśli potem użytkownik będzie chciał przyrządzić kolejną kawę, ekspres musi najpierw nieco ostygnąć.



OSTRZEŻENIE przed oparzeniami

Dotykание części metalowych dysz do spieniania mleka lub wydobywającej się gorącej pary wodnej może spowodować oparzenia.

- Dyszę do spieniania mleka należy chwytać tylko za gumowy uchwyt. Nigdy nie kierować dyszy do spieniania mleka na inne osoby.

1. Przyrządzić kawę zgodnie z wcześniejszym opisem i wyjąć filiżankę z ekspresu do kawy.
2. Skierować dyszę do spieniania mleka na miskę odciekową.
3. Nacisnąć przycisk pary .



Przycisk pary  miga szybko, dwa pozostałe przyciski gasną i rozpoczyna się proces nagrzewania.





Gdy tylko przycisk pary  zacznie świecić w sposób ciągły, oznacza to, że wymagana temperatura została osiągnięta.

4. Przygotować odpowiedni dzbanek lub szklane naczynie wypełnione jedynie w ok. 1/3 mlekiem. Po spienieniu objętość mleka znacznie się zwiększy! Ponadto możliwe będzie uniknięcie nadmiernego rozpryskiwania mleka.

Rada od baristy: Aby uzyskać optymalną piankę mleczną, należy wlać maksymalnie 100 ml mleka do dzbanka na mleko Tchibo o pojemności 350 ml. Spienić mleko aż do uzyskania mniej więcej podwojonej objętości.

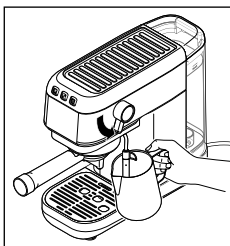
5. Chwycić dyszę do spieniania mleka za gumowy uchwyt i skierować ją do dzbanka z mlekiem. W razie potrzeby unieść nieco dzbanek/naczynie, tak aby dysza do spieniania mleka mogła zostać zanurzona w mleku.



6. Ustawić umieszczony z boku ekspresu regulator pary w pozycji , aby włączyć strumień pary.



Przycisk pary  miga powoli w czasie wydobywania się pary.

7. Trzymać dzbanek/naczynie w taki sposób, aby dysza do spieniania mleka była głęboko zanurzona w mleku. Poruszać dzbankiem/naczyniem, wykonując lekko okrężne ruchy w górę i w dół, aby wytworzyć jak największą ilość pianki mlecznej. Podczas spieniania dysza musi stale pozostać pod powierzchnią mleka. Osiągnięcie optymalnego rezultatu wymaga nabrania pewnej wprawy. Uwaga na gorące rozpryski!

8. Przekręcić regulator pary do pozycji , aby zatrzymać wypływ gorącej pary.





Znów świecą wszystkie trzy przyciski do obsługi.

9. Wybrać piankę mleczną za pomocą łyżki i umieścić na świeżo zaparzonej kawie. Można też wedle uznania dodać gorącego mleka.



▷ Bezpośrednie oczyszczanie dyszy do spieniania z resztek mleka po każdym użyciu: Ponownie skierować dyszę do spieniania mleka na miskę odciekową i znów na kilka sekund uruchomić wypływ pary. Wytrzeć przewód parowy wilgotną, niestrzępiącą się ściereczką. Nie dotykać przewodu parowego ręką - istnieje ryzyko oparzenia!

Ponowne przyrządzenie kawy





Jeśli po wypływie pary znów świecą wszystkie trzy przyciski do obsługi, oznacza to, że układ nagrzewania ekspresu powoli stygnie do temperatury właściwej dla przyrządzania kawy. Oba przyciski do przyrządzania kawy  i  są w tym czasie zablokowane. Ponowne przyrządzenie kawy możliwe jest dopiero po wystarczającym ostygnięciu układu nagrzewania ekspresu. W innym razie kawa uległaby spaleni i smakowałaby gorzko.



• Jeśli któryś z przycisków do przyrządzania kawy  /  zostanie naciśnięty za wcześnie, jego podświetlenie gaśnie, a woda nie jest tłoczona. Zamiast tego miga przycisk pary, sygnalizując, że układ nagrzewania ekspresu jest jeszcze za gorący.

▷ Aby nieco przyspieszyć stygnięcie ekspresu, można spuścić gorącą wodę poprzez dyszę do spieniania mleka. W tym celu przekręcić regulator pary ponownie do pozycji , ale bez uprzedniego naciskania przycisku pary. Nie zapomnieć też o podstawieniu stosownego naczynia!



Podczas wypływu gorącej wody migają oba przyciski  i .

Podgrzewanie filiżanki

 **OSTRZEŻENIE** przed oparzeniami

Dotykание części metalowych dyszy do spieniania mleka lub wydobywającej się gorącej pary wodnej może spowodować oparzenia.

- Dyszę do spieniania mleka należy chwycić tylko za gumowy uchwyt. Nigdy nie kierować dyszy do spieniania mleka na inne osoby.

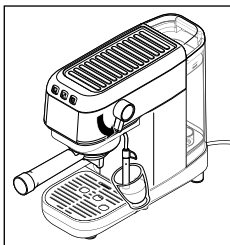

Filiżankę należy napełnić gorącą wodą, którą należy wylać tuż przed użyciem filiżanki. Tak espresso smakuje najlepiej.

 Wypuszczona gorąca woda przeznaczona jest wyłącznie do podgrzania filiżanki. NIE nadaje się ona do przyrządzania herbaty ani innych napojów błyskawicznych (typu instant).



1. Skierować dyszę do spieniania mleka do filiżanki. W celu ustawienia dyszy do spieniania mleka chwycić ją za gumowy uchwyt - potem nie dotykać już dyszy do spieniania mleka!
2. Ustawić umieszczony z boku ekspresu regulator pary w pozycji , aby uruchomić wpływ gorącej wody - bez uprzedniego naciśnięcia przycisku pary!



Oba przyciski do przyrządzania kawy  i  migają w czasie wypływu gorącej wody, natomiast przycisk pary jest wyłączony.

3. Gdy filiżanka jest pełna, przekręcić regulator pary z powrotem do pozycji  -. Wypływ wody ustaje i znów świecą wszystkie trzy przyciski do obsługi.



Czyszczenie

 **NIEBEZPIECZEŃSTWO** - zagrożenie życia wskutek porażenia prądem elektrycznym

Porażenie prądem elektrycznym może spowodować ciężkie obrażenia, a nawet śmierć.

- Przed przystąpieniem do czyszczenia urządzenia należy wyciągnąć wtyczkę z gniazdka.
- Nigdy nie wolno zanurzać urządzenia, wtyczki ani kabla podłączeniowego w wodzie lub innych cieczach.
- Nie wolno czyścić urządzenia strumieniem wody. Ekspres należy czyścić w sposób opisany poniżej i na kolejnych stronach.

 **OSTRZEŻENIE** przed oparzeniami

Kontakt z gorącymi pozostałościami kawy lub wody albo dotykание gorących części urządzenia może spowodować poparzenia.

- Przed przystąpieniem do czyszczenia należy odczekać, aż urządzenie w wystarczającym stopniu ostygnie.

UWAGA - ryzyko szkód materialnych

Nieprawidłowe czyszczenie lub brak czyszczenia może spowodować uszkodzenie ekspresu do kawy.

- Do czyszczenia nie należy używać silnych chemikaliów ani agresywnych lub rysujących powierzchnię środków czyszczących.
- Sam ekspres do kawy ani żadne jego wyjmowane/zdejmowane elementy nie nadają się do mycia w zmywarce do naczyń.

	Po każdym użyciu	Codziennie	Co tydzień	Co ok. 3 miesiące	W razie potrzeby
Kolba	opróżnić	przepłukać	wyczyścić	dokładnie wyczyścić	usunąć zatory
Zbiornik na wodę		wypłukać	wyczyścić		
Miska odciekowa		opróżnić/umyć	wyczyścić	dokładnie wyczyścić	
Złącze bagnetowe	zjąć kolbę	przepłukać/ wyszczotkować		wyczyścić	
Dysza do spieniania mleka	wytrzeć	przepłukać	dokładnie wyczyścić		usunąć zatory
Obudowa ekspresu			wytrzeć		

Czyszczenie kolby i sitek

Po każdym użyciu:

W celu uniknięcia tworzenia się pleśni oraz w celu ochrony uszczelki w złączu bagnetowym.

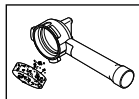

- ▷ Wytrząść fusy z kawy z kolby do odpowiedniego pojemnika odbiorczego. Zutyliczować fusy z kawy jako kompost/biodopady.

Codziennie:

- ▷ Włożyć opróżnioną kolbę do ekspresu i przepuścić przez nią trochę gorącej wody.

Co tydzień:

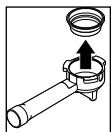

- ▷ Usunąć założone sitko z kolby (umieścić trzonek łyżeczki do herbaty lub podobnego przedmiotu pod krawędzią sitka i podważyć je) i dokładnie umyć kolbę oraz sitko w gorącej wodzie z dodatkiem łagodnego płynu do mycia naczyń. **Żaden z tych elementów nie nadaje się do mycia w zmywarce do naczyń.**

Co trzy miesiące:



Należy użyć powszechnie dostępnych tabletek czyszczących do oleju/ tłuszczu kawowego. Przestrzegać dołączonych do nich instrukcji.

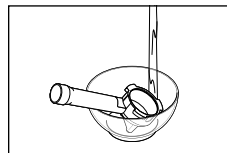

1. Napełnić gorącą wodą naczynie, w którym zmieści się kolba ekspresu i rozpuścić w nim tabletkę czyszczącą
2. Włożyć do niego kolbę ekspresu oraz używane sitko na ok. 30 minut.

3. Następnie dokładanie opłukać sitko i kolbę pod czystą, zimną wodą.
4. Włożyć sitko do kolby, a następnie włożyć oba elementy do ekspresu i przepuścić przez nie 2-3-krotnie gorącą wodę, naciskając przycisk .

Porada oszczędnościowa: Czyszczenie kolby oraz sitek można połączyć z czyszczeniem kratki odciekowej i misek odciekowych.

W razie potrzeby:

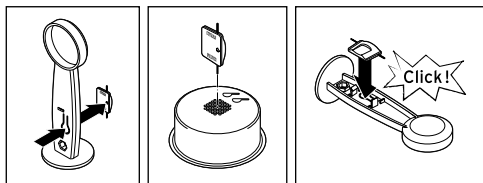

- ▷ Jeśli któreś sitko jest zatkane, można je odetkać za pomocą igły do czyszczenia. Igłę tę można znaleźć w narzędziu wielofunkcyjnym.
- ▷ Po zakończeniu odtykania sitka należy z powrotem schować igłę do czyszczenia w narzędziu wielofunkcyjnym.

Czyszczenie zbiornika na wodę

Codziennie:

W celu uniknięcia rozwoju drobnoustrojów.

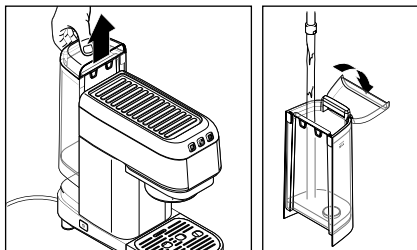

- ▷ Zdjąć zbiornik na wodę, wylać pozostałą wodę i przepłukać krótko zbiornik na wodę.

Co tydzień:

- ▷ Umyć zbiornik na wodę w wodzie z dodatkiem płynu do mycia naczyń. Wypłukać go dokładnie pod bieżącą wodą, a następnie dobrze osuszyć. **Zbiornik na wodę nie nadaje się do mycia w zmywarce do naczyń.**

Czyszczenie misek/kratki odciekowej

Codziennie:

W celu uniknięcia rozwoju drobnoustrojów.

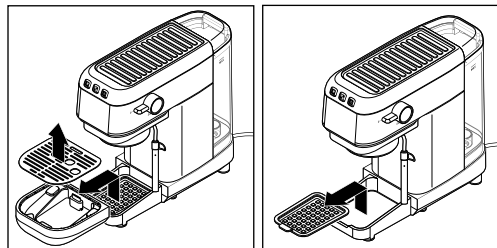

- ▷ Wyjąć kratkę odciekową oraz obie miski odciekowe z ekspresu.

- ▷ Opróżnić miski odciekowe z resztek wody, a następnie krótko je przepłukać.

Co tydzień:

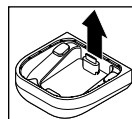

- ▷ Ostrożnie zdjąć pływak do wskazywania poziomu wody z miski odciekowej dla małych filiżanek.

- ▷ Umyć kratkę odciekową oraz obie miski odciekowe w wodzie z dodatkiem płynu do mycia naczyń. Wypłukać dokładnie wszystkie elementy pod bieżącą wodą, a następnie dobrze je osuszyć. **Kratka odciekowa ani miski odciekowe nie nadają się do mycia w zmywarce do naczyń.**

Co trzy miesiące:

 Należy użyć powszechnie dostępnych tabletek czyszczących do oleju/ tłuszczu kawowego. Przestrzegać dołączonych do nich instrukcji.

1. Napełnić odpowiednie naczynie gorącą wodą i rozpuścić w niej jedną tabletkę czyszczącą.
2. Umieścić w misce kratkę odciekową oraz obie miski odciekowe i pozostawić wszystko na noc do namoczenia.
3. Oplukać wszystkie elementy pod czystą wodą.
4. W razie potrzeby zetrzeć pozostałe osady za pomocą miękkiej ściereczki.
5. Ponownie włożyć wszystkie elementy do ekspresu.

Porada oszczędnościowa: Czyszczenie kolby oraz sitek można połączyć z czyszczeniem kratki odciekowej i misek odciekowych. Kolby i sitek nie zostawiać jednak na dłużej niż 30 minut w roztworze.

Czyszczenie złącza bagnetowego

W celu uniknięcia tworzenia się pleśni.

Po każdym użyciu:

Użyta kolba nie może pozostawać w ekspresie, ponieważ w dłuższej perspektywie doprowadziłoby to do uszkodzenia uszczelki złącza bagnetowego.

- ▷ Wyjąć kolbę z ekspresu.

Codziennie:

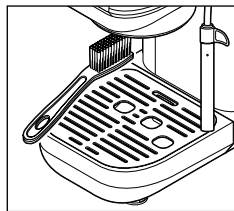

- ▷ Wyjąć kolbę z ekspresu i w razie potrzeby wyszczotkować resztki fusów z kawy ze złącza bagnetowego za pomocą szczotki do czyszczenia. Podstawić odpowiednie naczynie i przepuścić trochę gorącej wody przez złącze bagnetowe.

Co trzy miesiące:

- ▷ Wyjąć kolbę z ekspresu i przepuścić kilka filiżanek gorącej wody przez złącze bagnetowe. Pozostałe resztki fusów z kawy dokładnie wyszczotkować szczotką do czyszczenia.

Czyszczenie dyszy do spieniania mleka

Po każdym użyciu:

1. Wypuścić jeszcze trochę pary lub gorącej wody, aby przepłukać/ udrożnić dyszę parową.
2. **Odczekać do momentu, aż dysza do spieniania mleka ostygnie!**
3. Wytrzeć przewód parowy.

Codziennie:

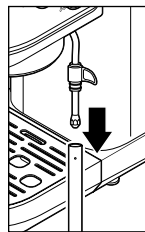

- ▷ Zdjąć przewód parowy i przepłukać go. Wytrzeć dyszę parową.

Co tydzień:

1. Zdjąć przewód parowy.

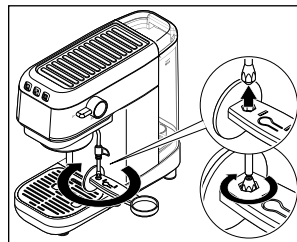

2. Odkręcić dyszę parową za pomocą dołączonego w komplecie narzędzia wielofunkcyjnego.
3. Zdjąć gumowy uchwyt z przewodu parowego.
4. Dokładnie wytrzeć przewód pozostający w ekspresie.

5. Umyć wszystkie elementy w wodzie z dodatkiem płynu do mycia naczyń. Potem wypłukać je dokładnie pod bieżącą wodą, a następnie dobrze osuszyć. **Żaden z tych elementów nie nadaje się do mycia w zmywarce do naczyń.**

6. Odczekać do momentu, aż wszystkie elementy dokładnie wyschną, a następnie ponownie włożyć je do ekspresu. Nasunąć gumowy uchwyt do oporu na przewód parowy, przykręcić dyszę parową siłą ręki i ponownie nasunąć przewód parowy.

W razie potrzeby:

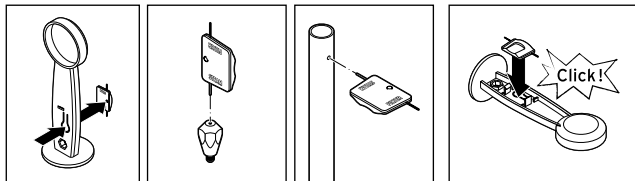

- ▷ Jeśli dysza parowa lub otwór wentylacyjny na przewodzie parowym są zatkane, można je przeczyszczyć/odetkać za pomocą dołączonej igły do czyszczenia. Igłę tę można znaleźć w narzędziu wielofunkcyjnym.
- ▷ Po zakończeniu odtykania sitka należy z powrotem schować igłę do czyszczenia w narzędziu wielofunkcyjnym.

Czyszczenie obudowy

Co tydzień:

- ▷ Przetrzeć obudowę ekspresu miękką, wilgotną ściereczką.

Odkamienianie

UWAGA - uszkodzenie urządzenia wskutek nadmiernego zakamienienia. Nagromadzenie się osadów wapiennych (kamienia) może spowodować uszkodzenie ekspresu do kawy.

- **Ekspres należy odkamienić, gdy tylko urządzenie zasygnalizuje taką konieczność.** Wydłuża to okres użytkowania ekspresu i pozwala zaoszczędzić energię.
- Nie stosować środków odkamieniających na bazie kwasu mrówkowego.
- Należy używać dostępnego powszechnie w handlu, płynnego środka odkamieniającego do ekspresów do kawy i do espresso, bazującego na **kwasie cytrynowym**. Inne środki mogą uszkodzić materiały, z których wykonano części ekspresu i/lub mieć zerowe działanie odkamieniające.

i Nie należy przerywać procesu odkamieniania. Jeśli proces odkamieniania został mimo to przerwany (np. wskutek zaniku prądu w sieci), wówczas po następnym włączeniu ekspresu musi on zostać dokończony. Do tego czasu nie ma możliwości normalnego używania ekspresu.





Jeśli przyciski do obsługi świecą na czerwono, ekspres do kawy musi zostać odkamieniony.

Odkamienianie należy przeprowadzić w najbliższych dniach. Nie należy czekać dłużej, gdyż może się wówczas nagromadzić tyle wapiennego osadu (kamienia), że środek odkamieniający będzie nieskuteczny.

Proces odkamieniania trwa około 15 minut.

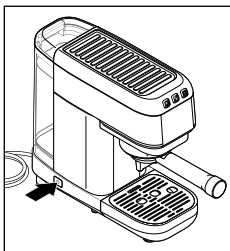
W trakcie procesu odkamieniania nie pozostawiać ekspresu bez nadzoru.



1. Wyłączyć ekspres do kawy, naciskając włącznik/wyłącznik .

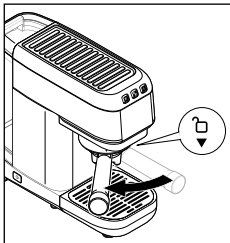

2. Obrócić kolbę ekspresu w lewo, w kierunku „otwartej kłódki”, a następnie zdjąć w dół.



NIEBEZPIECZEŃSTWO - zagrożenie życia wskutek porażenia prądem elektrycznym

Nigdy nie wlewać wody bezpośrednio do zbiornika, gdy jest on jeszcze umieszczony w urządzeniu!

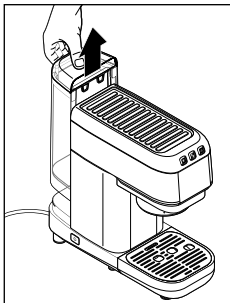

3. W celu napełnienia zbiornika wodą wyjąć go z ekspresu, ciągnąc ku górze.

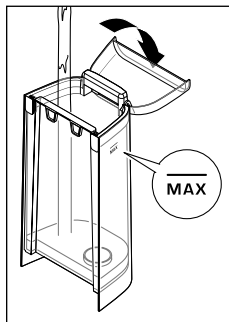

4. Wlać środek odkamieniający do zbiornika na wodę. Przestrzegać przy tym zaleceń producenta środka odkamieniającego dotyczących dozowania. Napełnić zbiornik na wodę do oznaczenia **MAX** świeżą wodą kranową.

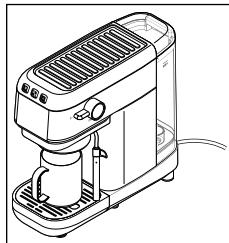

5. Podstawić wystarczająco duże naczynie (np. kubek do kawy) pod złącze bagнетowe ekspresu.

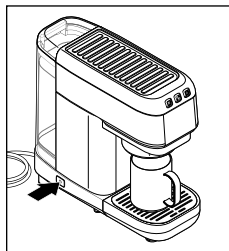

6. Włączyć ekspres do kawy, naciskając włącznik/wyłącznik .



Odczekać do momentu, aż zakończy się faza nagrzewania (przyciski do obsługi migają) i przyciski do obsługi zaczną świecić w sposób ciągły.



7. Wcisnąć wszystkie trzy przyciski do obsługi jednocześnie na około 3-4 sekundy, tak aby zaczęły one migać na czerwono.

Rozpoczyna się pierwsza faza programu odkamieniania (rozpuszczanie osadów z kamienia) - mieszanina wody i środka odkamieniającego wypływa ze złącza bagnetowego.

- ▷ Jeśli to konieczne w międzyczasie opróżnić podstawione naczynie.



Po sekwencji automatycznych cykli płukania oraz przerw kończy się pierwsza faza programu odkamieniania. Przyciski do obsługi świecą na czerwono.

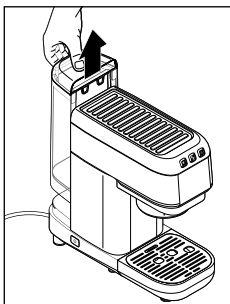

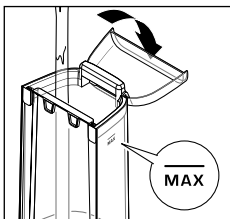

8. Wylać pozostałą mieszaninę wody i środka odkamieniającego ze zbiornika na wodę i dokładnie przepłukać ten zbiornik czystą wodą. Opróżnić również podstawione naczynie do odbioru mieszaniny wody i środka odkamieniającego.



9. Wlać do zbiornika świeżą wodę aż do oznaczenia **MAX**.



10. Ponownie wcisnąć oba przyciski  /  jednocześnie na około 3-4 sekundy, aż...



... wszystkie trzy przyciski do obsługi zacząją szybko migać na czerwono.

Rozpoczyna się druga i ostatnia faza programu odkamieniania (płukanie) - woda wypływa ze złącza bagnetowego.

Po kolejnej sekwencji automatycznych cykli płukania oraz przerw program odkamieniania zostaje zakończony.





Ekspres przechodzi w stan spoczynku. Proces odkamieniania przebiegł pomyślnie.

11. Aby ponownie aktywować ekspres, należy nacisnąć jeden z trzech przycisków do obsługi.
12. Wlać do zbiornika świeżą wodę.
13. Podstawić odpowiednie naczynie odbiorcze pod dyszę do spieniania mleka i ustawić umieszczony z boku ekspresu regulator pary w pozycji , aby uruchomić wypływ gorącej wody - bez uprzedniego naciskania przycisku pary! Przepuścić przez dyszę do spieniania mleka około 100 ml wody.
14. Opróżnić podstawione naczynie do odbioru wody.

Komunikaty o błędach podczas odkamieniania



Podczas procesu płukania (pierwsza faza): Jeżeli przyciski  /  migają na biało, oznacza to, że zbiornik wody jest już pusty. Wlać roztwór środka odkamieniającego lub wodę i ponownie rozpocząć proces płukania.





Na końcu programu odkamieniania: Ekspres nie przechodzi w tryb spoczynku, a przyciski do obsługi świecą na czerwono. Powtórzyć cały proces odkamieniania.

Przed dłuższym okresem nieużywania

Jeżeli ekspres do kawy nie będzie przez dłuższy czas używany, np. w czasie urlopu użytkownika, wówczas ze względów higienicznych zalecamy wyczyszczenie urządzenia i usunięcie z niego wody resztkowej.

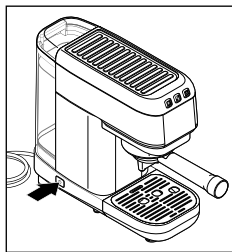
Usunąć wodę resztkową z systemu przewodów ekspresu w następujący sposób:



1. Włączyć ekspres do kawy, naciskając włącznik/wyłącznik .

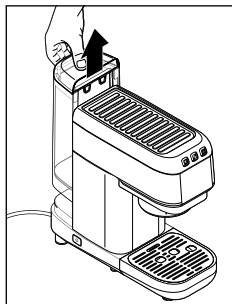

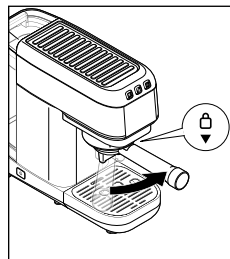

2. Wyjąć zbiornik na wodę z ekspresu, ciągnąc go ku górze.



3. Włożyć kolbę bez sitka do ekspresu i obrócić tę kolbę do oporu w prawo, w kierunku „zamkniętej kłódki”.
4. Pod otworem wypływowym kolby ustawić filiżankę o pojemności 200 ml.

5. Aby opróżnić system przewodów ekspresu, nacisnąć przycisk .
6. Pompa uruchamia się i usuwa wodę z systemu przewodów ekspresu.



Oba przyciski  i  migają, a ekspres staje się wyraźnie głośniejszy.

System przewodów ekspresu jest teraz opróżniony.

7. Wyłączyć ekspres do kawy, naciskając włącznik/wyłącznik .
 8. Dokładnie wyczyścić ekspres w sposób opisany w rozdziale „Czyszczenie”.
- ▷ Aby później ponownie przygotować ekspres do użytkowania, należy postępować zgodnie z opisem w rozdziale „Przygotowanie do użytkowania - Przed pierwszym użyciem”.

Sygnalizacja/problemy i sposoby ich rozwiązywania

Sygnalizacja i pomoc



Oba przyciski i symbol migają, a ekspres staje się wyraźnie głośniejszy.

Czy zbiornik na wodę jest pusty?

Włączyć do zbiornika świeżą wodę i ponownie włożyć zbiornik do urządzenia. Ponownie uruchomić cykl parzenia.



Wszystkie trzy przyciski i symbol migają.

Ekspres nagrzewa się. Odczekać do momentu, aż wszystkie trzy przyciski zaczną świecić na biało, aby rozpocząć przyrządzanie kawy.



Wszystkie trzy przyciski i symbol świecą na czerwono.

Ekspres musi zostać odkamieniony. Odkamienianie należy przeprowadzić w najbliższych dniach. Nie należy czekać dłużej, gdyż może się wówczas nagromadzić tyle wapiennego osadu (kamienia), że środek odkamieniający będzie nieskuteczny. Taka zawiniona przez użytkownika usterka nie jest objęta gwarancją. W tym celu postępować zgodnie z opisem w rozdziale „Odkamienianie”.



Wszystkie trzy przyciski i symbol świecą na biało, ale nie reagują na naciskanie.

Czy wcześniej wytwarzana była para wodna do spieniania mleka? Układ nagrzewania ekspresu musi najpierw ostygnąć, tak aby kawa podczas przyrządzania (parzenia) nie „przypalała się”. Aby przyspieszyć ten proces, można za pomocą regulatora pary spuścić trochę gorącej wody z ekspresu.

Problemy i sposoby ich rozwiązywania

Kawa wypływa powoli lub nie wypływa wcale z kolby.

Sprawdzić, czy zbiornik na wodę jest prawidłowo włożony i czy znajduje się w nim wystarczająca ilość wody.

Czy kawa jest zmielona zbyt drobno?

Ustawić mniejszy stopień zmielenia.

Czy kawa mielona jest zbyt mocno ściśnięta w kolbie?

Dociskać kawę mieloną tamperem z mniejszą siłą.

Czy w kolbie znajduje się zbyt dużo zmielonej kawy?

Nie przepełniać kolby kawą. Jeśli ma być zastosowana większa ilość zmielonej kawy, należy w razie potrzeby użyć sitka dla dwóch filiżanek.

Wypływ wody ze złącza bagnetowego jest zablokowany albo kolba/sitko są zatkane:

1. Podstawić odpowiednie naczynie pod dyszę do spieniania mleka i przekręcić regulator pary do pozycji, aby zredukować ciśnienie w systemie przewodów ekspresu.
 2. Wyjąć kolbę z ekspresu powoli i ostrożnie, ponieważ pozostałe ciśnienie może spowodować gorące rozpryski.
Złącze bagnetowe jako przyczyna:
 3. Przepuścić przez ekspres kilka filiżanek wody bez założonej kolby. W razie potrzeby wytrzeć pozostałości fusów z kawy. Jeżeli mimo tego woda nadal nie przepływa równomiernie, konieczne jest odkamienienie ekspresu do kawy (patrz rozdział „Odkamienianie”).
Kolba/sitko jako przyczyna:
1. Usunąć kawę mieloną z kolby.

2. Wyjąć sitko z kolby i dokładnie przepłukać oba te elementy. W razie potrzeby usunąć zatkanie za pomocą dołączonej w komplecie igły do czyszczenia (patrz rozdział „Czyszczenie”).

Zbiornik na wodę jest napełniony, ale ekspres nie tłoczy wody do systemu przewodów. (Problem występuje np. po całkowitym opróżnieniu zbiornika na wodę)

Podstawić odpowiednie naczynie pod dyszę do spieniania mleka i przekręcić regulator pary do pozycji , tak aby z dyszy zaczęła wypływać woda.

Kawa przelewa się przez krawędź kolby.

Sprawdzić, czy kolba jest prawidłowo włożona do złącza bagnetowego.

Czy w kolbie znajduje się zbyt dużo zmielonej kawy, przez co uszczelka w złączu bagnetowym nie uszczelnia prawidłowo? Czy do kolby przywierają resztki fusów z kawy?

Wyjąć kolbę z ekspresu wyczyścić złącze bagnetowe za pomocą miękkiej ściereczki lub gąbki. Oczyszczyć również samą kolbę z resztek fusów z kawy.

Nie przepełniać kolby kawą. Jeśli stosowana jest większa ilość zmielonej kawy, należy w razie potrzeby użyć sitka dla dwóch filiżanek.

Czy sitko jest zatkane?

1. Podstawić odpowiednie naczynie pod dyszę do spieniania mleka i przekręcić regulator pary do pozycji , aby zredukować ciśnienie w systemie przewodów ekspresu.
2. Wyjąć kolbę z ekspresu powoli i ostrożnie, ponieważ pozostałe ciśnienie może spowodować gorące rozpryski.
3. Usunąć kawę mieloną z kolby.

4. Wyjąć sitko z kolby i dokładnie przepłukać oba te elementy. W razie potrzeby usunąć zatkanie za pomocą dołączonej w komplecie igły do czyszczenia (patrz rozdział „Czyszczenie”).

Kawa wypływa zbyt szybko.

Czy kawa jest zmielona zbyt grubo? Ustawić większy stopień zmielenia.

Czy kawa mielona jest ściśnięta w kolbie niewystarczająco mocno? Za pomocą tampera mocniej docisnąć kawę mieloną w kolbie.

Czy w kolbie znajduje się zbyt mało zmielonej kawy?

Wsypać do kolby wystarczającą ilość kawy. Jeśli ma być zastosowana mniejsza ilość zmielonej kawy, należy w razie potrzeby użyć sitka dla jednej filiżanki.

Kawa nie jest wystarczająco gorąca.

Zwłaszcza w przypadku espresso ilość kawy w stosunku do filiżanki jest tak mała, że kawa szybko stygnie. Aby temu zaradzić, należy wstępnie podgrzać filiżankę.

Kawa jest za słaba.

Ustawić większy stopień zmielenia.

Ekspres nie wytwarza pary.

Układ nagrzewania ekspresu nie osiągnął jeszcze właściwej temperatury. Po naciśnięciu przycisku pary  odczekać, aż przycisk ten zacznie świecić w sposób ciągły.

Czy zbiornik na wodę jest prawidłowo włożony i czy znajduje się w nim wystarczająca ilość wody?

Czy dysza parowa jest zatkana?

Zdemontować dyszę parową zgodnie z opisem w rozdziale „Czyszczenie” i usunąć zatkanie za pomocą dołączonej w komplecie igły do czyszczenia.

Konsystencja pianki mlecznej jest niezadowalająca.

Czy z dyszy do spieniania mleka wydostaje się wystarczająca ilość pary? Wyczyścić dyszę do spieniania mleka w sposób opisany w rozdziale „Czyszczenie”.

Najlepiej używać przydatnego do spożycia, schłodzonego mleka o niskiej zawartości tłuszczu.

Do naczynia wlać maksymalnie 100 ml mleka. Trzymać naczynie w taki sposób, aby dysza do spieniania mleka była głęboko zanurzona w mleku. Poruszać naczyniem, wykonując lekko okrężne ruchy w górę i w dół. Podczas spieniania dysza do spieniania mleka musi stale pozostawać pod powierzchnią mleka.

Dane techniczne

Typ / model:	1382
Wymiary (dł. x szer. x wys.):	ok. 345 x 145 x 295 mm
Masa:	4,5 kg (w tym kolba)
Napięcie sieciowe:	220-240 V ~ 50-60 Hz
Moc:	1300 W
Moc pobierana w ... automatycznym trybie czuwania:	0,39 W
Klasa ochronności:	I
Ciśnienie pompy:	15 barów
Poziom ciśnienia akustycznego:	< 70 dB(A)
Automatyczne przejęcie do trybu czuwania:	po 9 minutach bezczynności
Pojemność zbiornika na wodę:	0,95 l
Temperatura otoczenia:	od +10°C do +40°C
Made exclusively for:	Tchibo GmbH, Überseering 18 22297 Hamburg, Germany www.tchibo.pl

W ramach doskonalenia produktu zastrzegamy sobie prawo do wprowadzania zmian w jego konstrukcji i wyglądzie.



Numer artykułu:

Numer artykułu znajduje się na tabliczce znamionowej umieszczonej na spodzie obudowy ekspresu.

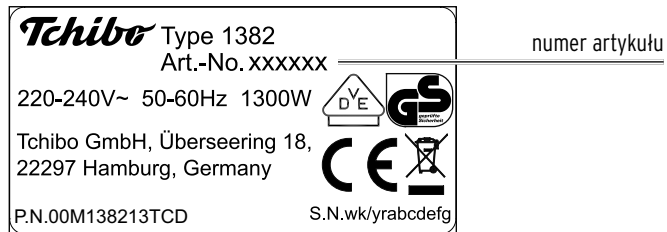

Usuwanie odpadów

Produkt oraz jego opakowanie wyprodukowano z wartościowych materiałów, które nadają się do ponownego wykorzystania. Ponowne przetwarzanie odpadów powoduje zmniejszenie ich ilości i przyczynia się do ochrony środowiska naturalnego.

Opakowanie należy usunąć zgodnie z zasadami segregacji odpadów. Należy wykorzystać lokalne możliwości oddzielnego zbierania papieru, tektury oraz opakowań lekkich.



Urządzenia, które zostały oznaczone tym symbolem, nie mogą być usuwane do zwykłych pojemników na odpady domowe! Użytkownik jest ustawowo zobowiązany do usuwania zużytego sprzętu oddzielnie od odpadów domowych. Urządzenia elektryczne zawierają substancje niebezpieczne.

W przypadku nieprawidłowego przechowywania i usuwania mogą one szkodzić zdrowiu oraz środowisku naturalnemu. Informacji na temat punktów zbiórki bezpłatnie przyjmujących zużyty sprzęt udzieli Państwu administracja samorządowa.

Gwarancja

Tchibo GmbH udziela **24-miesięcznej gwarancji** od daty zakupu.

Tchibo GmbH, Überseering 18, 22297 Hamburg, Germany

W okresie gwarancji wszelkie wady materiałowe lub produkcyjne usuwane są bezpłatnie. Warunkiem skorzystania z gwarancji jest przedłożenie dowodu zakupu produktu w Tchibo lub u autoryzowanego partnera handlowego Tchibo. Gwarancja obowiązuje we wszystkich krajach UE, a także na terenie Szwajcarii i Turcji.

Gwarancją nie są objęte szkody powstałe wskutek nieprawidłowej obsługi produktu lub jego nieprawidłowego odkamieniania, a także części ulegające zużyciu i materiały eksploatacyjne. Można je zamówić poprzez naszą Linię Obsługi Klienta. Naprawy sprzętu niepodlegające gwarancji (tzw. naprawy pozagwarancyjne) mogą zostać odpłatnie wykonane w naszym Centrum Serwisu, o ile jest to jeszcze możliwe.

Niniejsza gwarancja nie ogranicza **praw wynikających z ustawowej rękojmi**.

pl

Serwis i naprawy

Jeżeli wbrew oczekiwaniom ujawni się jakakolwiek wada produktu, należy w pierwszej kolejności skontaktować się z naszą Linią Obsługi Klienta.

Nasi pracownicy chętnie pomogą i omówią z Państwem dalszy sposób postępowania.

Jeżeli konieczne będzie przesłanie produktu, należy pamiętać, że aby **ekspres** podczas transportu nie doznał żadnych dodatkowych uszkodzeń, należy przed zapakowaniem urządzenia **wyczyścić** wszystkie zbiorniki i miskę odciekową.

Sposób postępowania:

- usunąć pozostałości kawy oraz ciecze,
- umyć i osuszyć wszystkie pojedyncze części ekspresu.

Do produktu należy dołączyć **kopię dowodu zakupu** i podać następujące informacje:

- **dane adresowe**,
- **numer telefonu** (dostępny w ciągu dnia) i/lub **adres e-mail**,
- **data zakupu** oraz
- możliwie **jak najdokładniejszy opis usterki**.

Produkt należy starannie zapakować, tak aby był właściwie zabezpieczony podczas transportu. Zgodnie z ustaleniami z naszą Obsługą Klienta produkt zostanie od Państwa odebrany. Tylko w ten sposób można zagwarantować szybką naprawę i odesłanie produktu.

Można też osobiście oddać produkt w najbliższym sklepie Tchibo.

Jeżeli okaże się, że usterka nie jest objęta gwarancją, należy poinformować nas, czy:

- życzą sobie Państwo przygotowanie kosztorysu, jeśli koszty przekraczają kwotę 65 zł, czy
- produkt ma zostać (odpłatnie) odesłany do Państwa w stanie nienaprawionym, czy też
- produkt ma zostać zutylizowany (bezpłatnie).

Aby uzyskać dodatkowe **informacje o produkcie, zamówić akcesoria lub zapytać o nasz serwis gwarancyjny i pozagwarancyjny** prosimy o kontakt telefoniczny z naszą Linią Obsługi Klienta. W przypadku pytań dotyczących produktu prosimy o podanie numeru artykułu.

Linia Obsługi Klienta



801 080 016

(z telefonów stacjonarnych opłata jak za połączenia lokalne, z telefonów komórkowych wg taryfy danego operatora)

od poniedziałku do piątku w godz. 8.00 - 20.00

w sobotę w godz. 8.00 - 16.00

e-mail: service@tchibo.pl

Numer artykułu: Numer artykułu znajduje się na tabliczce znamionowej umieszczonej na spodzie obudowy ekspresu.